

K L I M A U R E Đ A J I

KATALOG KUĆNE SERIJE





Kazalo

UVOD	4
MONO SPLIT SUSTAVI	5
MSZ-RW.	12
MSZ-LN.	14
MSZ-EF.	16
MSZ-AP/AY.	17
MSZ-HR.	22
MSZ-DW.	26
MFZ-KT.	26
MLZ-KP.	30
SLZ-M.	32
SEZ-M.	34
SFZ-M.	36
MULTI SPLIT SUSTAVI	39
MXZ.	42
PUMY SP/P.	46
SUSTAVI UPRAVLJANJA.	53
MAC-587-IF-E.	55
MELCLOUD.	57
PAR-41MAA.	60
PAR-CT01MAA.	61
MAC-497/334IF-E.	62
MAC-1702/1710RA-E.	63
PODACI ZA MONTAŽU.	66



Od svog osnutka 1921. godine **Mitsubishi Electric** se uzdignuo do samog vrha industrije te je, zahvaljujući japanskoj tehničkoj domišljatosti i inovaciji proizvoda, postao svjetski lider u sustavima klimatizacije za stambene, poslovne, industrijske i komercijalne svrhe. Tehnička stručnost, dugogodišnje iskustvo, korištenje inovativne i energetske učinkovite tehnologije rezultirali su širokim asortimanom proizvoda od kojih svaki predstavlja nevjerojatan podvig sam za sebe pružajući godine tihog rada, energetske učinkovite performanse i minimalan utjecaj na okoliš.

S vizijom ostvarenja održivog društva i postizanja ciljeva zelenog dogovora o nižoj potrošnji resursa i manjem utjecaju na okoliš kroz proizvode i tehnologije koje izravno dovode do zaštite okoliša i očuvanja energije, Mitsubishi Electric postavio je cilj postići neto nultu emisiju stakleničkih plinova u cijelom lancu do 2050. godine.



**Environmental
Sustainability
Vision 2050**

Mitsubishi Electric promiče ekološku održivost kroz elektrifikaciju proizvoda za grijanje i hlađenje stambenih i poslovnih prostora. Konstantno unapređivanje tehnologija koje promiču korištenje održivih resursa, povećavanje energetske učinkovitosti i eliminiranje ovisnosti o fosilnim gorivima pokazuju stalnu predanost i odlučnost Mitsubishi Electric-a, kao vodećeg proizvođača na tržištu u pružanju rješenja za hlađenje, grijanje i ventilaciju, da djeluje na odgovoran i ekološki orijentiran način s jasnom vizijom stvaranja društva koje funkcionira u skladu s prirodom.



MONO SPLIT SUSTAVI

INVERTERSKA TEHNOLOGIJA

Dok je kompresor srce sustava, inverterska tehnologija je mozak sustava. Inverterski klima uređaj ima mogućnost kontrole frekvencije napajanja kompresora, čime se omogućuje kontinuirani rad kompresora s različitim brojem okretaja i isporučivanje upravo onolikog toplinskog učina prostoru koliki je potreban za održavanje zadane temperature. Kod indikacije veće potrebe kompresor će raditi na većem broju okretaja, a kod približavanja postavljenoj temperaturi ili za vrijeme njenog održavanja na manjem. Na ovaj način nema skokovitog i učestalog uključivanja kompresora koji bi u pogonu uvijek radio s maksimalnom mogućnošću kao kod uređaja s on-off regulacijom. Mitsubishi Electric inverterski klima uređaji osiguravaju visoku učinkovitost i maksimalnu udobnost.



Plasma Quad

Vrhunska filtracija zraka

Plasma Quad je prvi proizvod serije koji pokreće plazma tehnologija, te je dizajniran da radi poput zračne zavjese koristeći napredni proces koji u dvije faze neutralizira i eliminira šest ključnih zagađivača zraka (viruse, bakterije, plijesan, alergene, PM2,5 čestice i prašinu), te je sposoban uspješno inaktivirati do 99,8% virusa Covid 19 (SARS-CoV-2).

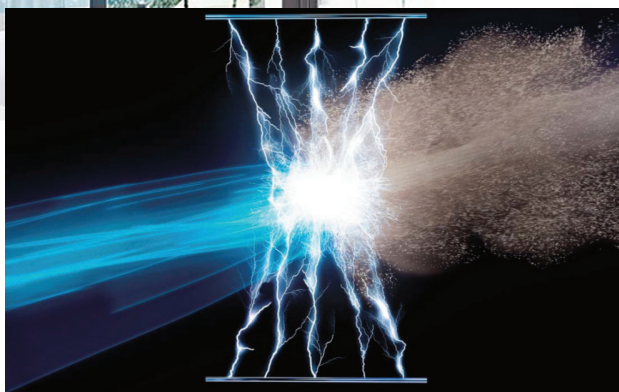

Plasma Quad Tehnologija

Kada zrak uđe u unutarnju jedinicu pokreće se proces stvaranja ionizirane plazme koja u prvoj fazi oslobađa hidroksilne radikale s pozitivnim elektrostatičkim nabojem koji prijanaju na stijenke bakterija i virusa razbijajući njihove zaštitne membrane i uništavajući njihovu aktivnost, dok istovremeno razbijaju molekule alergena i plijesni i omogućuju pozitivno punjenje prašine i mikroskopskih PM2,5 čestica. U drugoj fazi plazma stvara negativno nabijeno magnetsko polje u mreži filtera koje privlači i hvata prašinu i najmanje pozitivno nabijene PM2,5 čestice.

Što kažu laboratorijski testovi?

- Neutralizira 99% čestica virusa influence A u 72 minute u testnoj površini od 25 m³
- Neutralizira 99% bakterija Staphylococcus aureus u 162 minute u testnoj površini od 25 m³
- Neutralizira 90% PM2.5 čestica u 83 minute i 99% PM2.5 čestica u 166 minuta u testnoj površini od 28 m³
- Neutralizira 98% mačje dlake i peludi
- Neutralizira 99% gljivice Penicillium citrinum u 135 minuta u testnoj površini od 25 m³
- Neutralizira 99,7% prašine i grinja



Virusi



Bakterije



PM 2,5 čestice



Alergeni

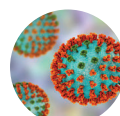

Virusi



Plijesan

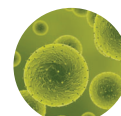

Alergeni



Bakterije

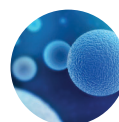

PM 2,5 čestice



Prašina

Plasma Quad Plus sustav filtracije je već integriran u jedinice MSZ-LN i MSZ-RW serije, a zahvaljujući svom kompaktnom tijelu sustav filtracije plazmom je moguće montirati na već postojeće sustave uključujući zidne, kanalne i kasetne jedinice M, Mr Slim i City Multi serije kao dodatak Plasma Quad Connect.

Čist zrak tijekom cijele godine

Mitsubishi Electric je, kao pionir tehnologije u industriji klimatizacije, u svrhu poboljšavanja životnog standarda i omogućavanja održavanja željene kvalitete zraka u stambenim prostorima tijekom cijele godine, razvio Plasma Quad sustav za filtriranje zraka i V Blocking filter kojima se podupiru napori za smanjenje zdravstvenih rizika u zatvorenim prostorima uz istovremeno integriranje visokih performansi i učinkovitosti sustava.

V Blocking filter

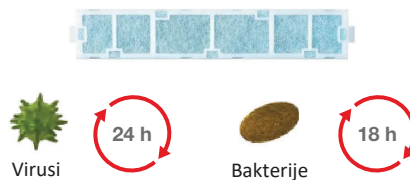
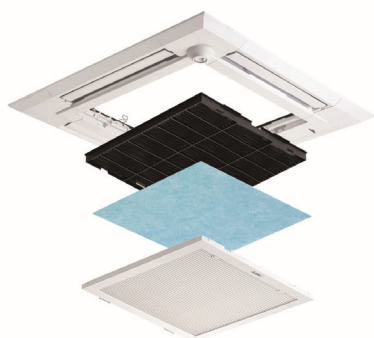

Što kažu laboratorijski testovi?

- Uklanja 99,91% virusa u 24 sata
- Neutralizira 99,9% bakterija u 18 sati
- Također učinkovit protiv SARS-CoV-2, alergena i spora plijesni

Filterski sustav V Blocking je najnoviji sustav filtracije zraka iz Mitsubishi Electric asortimana koji je zahvaljujući elektrostatičkom filteru i filteru od netkanog materijala, koji omogućuje učinkovito hvatanje i uklanjanje sitnih čestica prisutnih u prostorijama, sposoban inhibirati 99% štetnih tvari u zraku uključujući viruse, bakterije, plijesni i alergene kako bi se osigurala visoka kvaliteta zraka u svim životnim prostorima.

Zahvaljujući svojoj tekstilnoj osnovi filter je lako zamijeniti, a sustav je kompatibilan za montažu na jedinice M serije, dok standardno dolazi integriran u nove zidne jedinice MSZ-EF, MSZ-AP, MSZ-BT serije i podne jedinice MFZ-KT serije.

Dezodorirajući filter

Katalizator u filtru za dezodoriranje eliminira sljedeće komponente mirisa:

- 80% duhana
- 80% metantiola
- 85% formaldehida
- 90% acetaldehida



Jedinice MSZ-LN i MSZ-RW serije standardno su opremljene s dezodorirajućem filterom za eliminaciju neugodnih mirisa.

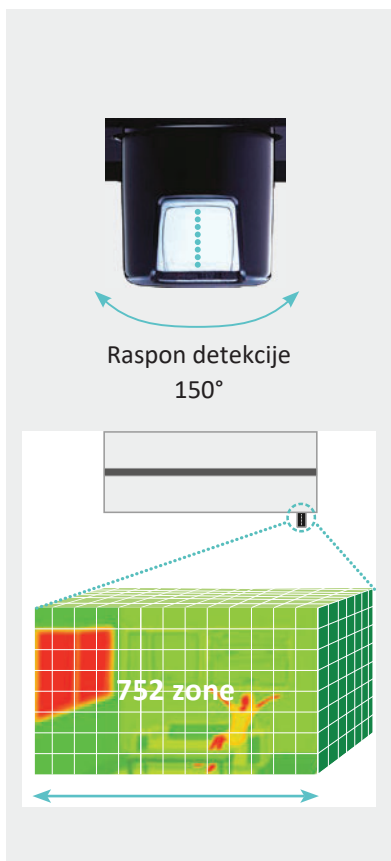

Ovaj inteligentni senzor pomicanjem lijevo-desno kontinuirano termički skenira 752 trodimenzionalne zone prostorije. Mjereći temperaturu svake zone pojedinačno može odrediti gdje se nalaze osobe, a gdje namještaj. Čak je dovoljno pametan da otkrije koliko je osobi vruće ili pak hladno. Uz mogućnost otkrivanja prisutnosti i položaja ljudi u prostoriji, 3D I-see senzor prilagođava temperaturu i protok zraka kako bi svima osigurao ugodu.



Ravnomjerno strujanje zraka

Uobičajeni klima uređaji distribuiraju zrak po cijeloj prostoriji ravnomjerno, no uređaj s 3D I-see senzorom prati ljudske pokrete i prilagođava strujanje zraka prema vašim potrebama, a ako želite ugodnost bez osjeta strujanja zraka tada pomoću istog senzora možete prilagoditi ispuh na način da vas uvijek zaobilazi.

Automatsko isključivanje

Nakon što 3D I-see senzor osjeti da nema osoba u prostoriji klima započinje sa smanjivanjem rada da bi se naposljetku ugasila sve dok netko ponovno ne uđe u prostor.

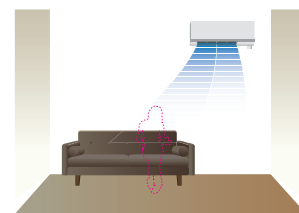
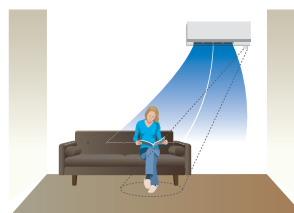

Econo Cool funkcija

"Econo Cool" je funkcija inteligentne kontrole temperature za uštedu energije koja prilagođava distribuciju zraka ovisno o izlaznoj temperaturi zraka. Uz Econo Cool, sobne temperature mogu se povisiti za 2°C bez gubitka udobnosti - što je jednako povećanju energetske učinkovitosti od 20%!

Econo Cool funkcija



Konvencionalan način hlađenja

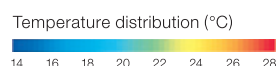

Manji ugljični otisak = veća kvaliteta života

Sve jedinice M i S serije optimizirane su za rad s R32 rashladnim sredstvom. U usporedbi s prethodnom generacijom rashladnih sredstava R32 ima značajno niži potencijal globalnog zagrijavanja (GWP) od 675. Sustavi također koriste 20% manje rashladnog sredstva od sustava koji koriste R410A čime se smanjuju emisije ugljičnih plinova.

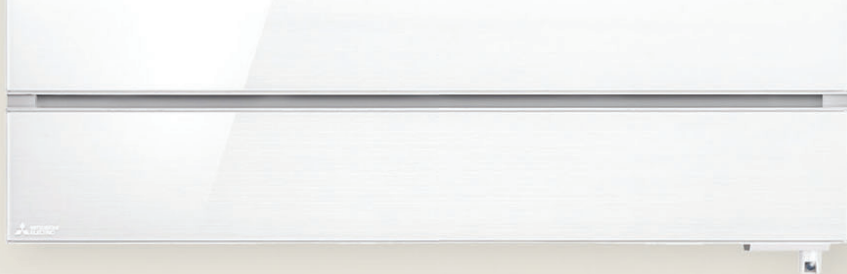

Nenadmašna tišina jedinica

Miran san. Mirno mjesto za nesmetan rad. Mitsubishi Electric ulaže velike napore u istraživanje i razvoj tehnologija kako bi smanjivanje buke bio značajan čimbenik dizajna klima uređaja. Kroz razvoj aerodinamičkih lopatica ventilatora i najnovijih inovacija u inverterskoj tehnologiji koja osigurava da jedinica ne mora raditi maksimalnom snagom kako bi se održala ugodna temperatura, što održava konstantno niske razine buke, klima uređaji s niskim razinama buke od samo 19 dB(A) (ekvivalent šaputanju) poštuju tišinu i spokoj doma.



40 dB(A)



60 dB(A)



80 dB(A)



120 dB(A)





MSZ-RW



MSZ-RW seriju krase najnaprednija i pionirska tehnologija koja koristi poboljšani kompresorski sustav za isporuku topline u niskim ambijentalnim uvjetima, te je dizajnirana posebno kako biste mogli uživati u toplinskoj udobnosti doma čak i u ekstremno hladnoj klimi.

Ključne karakteristike



- Mogućnost održavanja 100% nazivnog kapaciteta na temperaturi od -25°C
- Zajamčen rad na temperaturi od -30°C
- Visoko energetske učinkovit rad, korištenje rashladnog sredstva R32 s niskim GWP-om
- Integrirano Wi-Fi sučelje koje omogućuje kontrolu i nadzor putem MELCloud aplikacije
- 3D I-See senzor za detekciju osoba u prostoriji
- Plasma Quad Plus sustav filtracije
- Dezodorirajući filter
- Noćni način rada
- Econo-cool funkcija
- Kompatibilnost s Google Assistant i Amazon Alexa glasovnim upravljanjem
- Bežični upravljač s funkcijom tjednog mjerača vremena

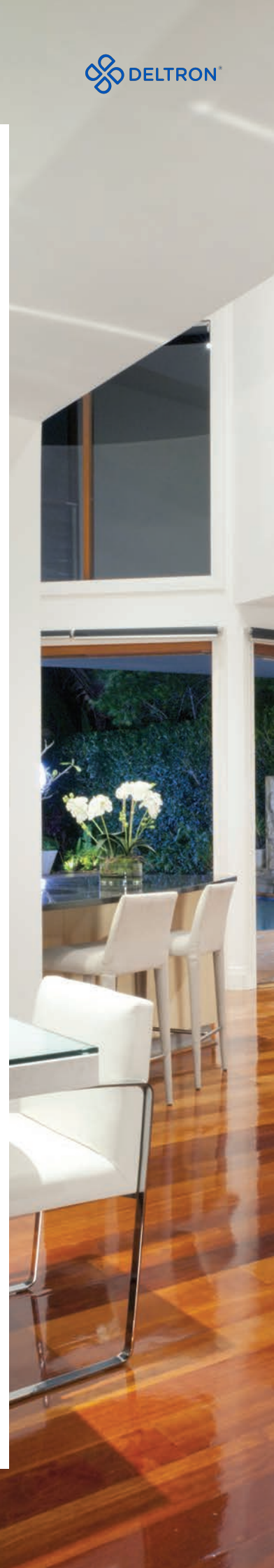

Tehničke karakteristike - MSZ-RW

MODEL		MSZ-RW25VG MUZ-RW25VGHZ		MSZ-RW35VG MUZ-RW35VGHZ		MSZ-RW50VG MUZ-RW50VGHZ	
	Jedinica mjere	Hlađenje	Grijanje	Hlađenje	Grijanje	Hlađenje	Grijanje
Kapacitet	kW	2,5 (0,9 - 3,5)	3,2 (0,8 - 6,3)	3,5 (1,0 - 4,0)	4,0 (1,1 - 7,0)	5,0 (1,4 - 5,8)	6,0 (1,8 - 8,7)
Potrošnja električne energije	kW	0,435	0,580	0,770	0,810	1,380	1,450
Godišnja potrošnja električne energije	kWh/god	78	856	130	1097	230	1800
SEER/SCOP	-	11,2	5,2	9,4	5,1	7,6	4,6
Razred energetske učinkovitosti	-	A+++	A+++	A+++	A+++	A++	A++
Temperaturno radno područje	°C	-10 ~ 46	-30 ~ 24	-10 ~ 46	-30 ~ 24	-10 ~ 46	-30 ~ 24
Napajanje	Ph/V/Hz	1 / 220 - 240 / 50		1 / 220 - 240 / 50		1 / 220 - 240 / 50	
Radni medij	-	R32		R32		R32	
Unutarnja jedinica		MSZ-RW25VG		MSZ-RW35VG		MSZ-RW50VG	
Protok zraka - hlađenje	m ³ /min	5,1 - 6,5 - 9,0 - 11,5 - 13,7		5,1 - 6,9 - 9,0 - 11,5 - 14,1		7,8 - 9,5 - 11,1 - 13,1 - 16,2	
Protok zraka - grijanje	m ³ /min	5,1 - 7,8 - 9,5 - 11,7 - 14,1		5,1 - 7,8 - 9,5 - 11,7 - 14,5		7,8 - 10,7 - 12,5 - 14,7 - 18,2	
Razina zvučnog tlaka - hlađenje	dB(A)	19 - 23 - 29 - 36 - 42		19 - 24 - 29 - 36 - 43		26 - 30 - 34 - 39 - 45	
Razina zvučnog tlaka - grijanje	dB(A)	19 - 25 - 30 - 36 - 41		19 - 25 - 30 - 36 - 42		25 - 32 - 37 - 41 - 46	
Razina zvučne snage - hlađenje	dB(A)	58		59		59	
Dimenzije jedinice (Š x D x V)	mm	998 x 247 x 305		998 x 247 x 305		998 x 247 x 305	
Težina jedinice	kg	14,5		14,5		14,5	
Vanjska jedinica		MUZ-RW25VGHZ		MUZ-RW35VGHZ		MUZ-RW50VGHZ	
Protok zraka - hlađenje	m ³ /min	35,1		37,8		49,3	
Protok zraka - grijanje	m ³ /min	37,8		37,8		55,6	
Razina zvučnog tlaka - hlađenje	dB(A)	46		49		51	
Razina zvučnog tlaka - grijanje	dB(A)	49		50		54	
Razina zvučne snage - hlađenje	dB(A)	60		61		64	
Dimenzije jedinice (Š x D x V)	mm	800 x 285 x 714		800 x 285 x 714		840 x 330 x 880	
Težina jedinice	kg	39,5		40		54	
Cijevna instalacija							
Cijevni priključci - tekuća faza	∅	6,35		6,35		6,35	
Cijevni priključci - plinovita faza	∅	9,52		9,52		9,52	
Maksimalna duljina instalacije	m	20		20		30	
Maksimalna visinska razlika	m	12		12		15	

MSZ-LN



Asortiman jedinica MSZ-LN serije predstavlja savršenu kombinaciju energetski učinkovitih uređaja sa sofisticiranim dizajnom razvijenih za besprijekornu integraciju u moderne interijere.

Ključne karakteristike



- Moderan dizajn jedinica dostupnih u crvenoj, crnoj, biserno bijeloj i prirodno bijeloj boji
- Visoko energetski učinkovit rad, korištenje rashladnog sredstva R32 s niskim GWP-om
- Integrirano Wi-Fi sučelje koje omogućuje kontrolu i nadzor putem MELCloud aplikacije
- Tihi rad s vodećom niskom razinom buke u klimatizacijskoj industriji
- 3D I-See senzor za detekciju osoba u prostoriji
- Plasma Quad Plus sustav filtracije
- Dezodorirajući filter
- Noćni način rada
- Econo-cool funkcija
- Kompatibilnost s Google Assistant i Amazon Alexa glasovnim upravljanjem
- Bežični upravljač u 4 boje s LED zaslonom i pozadinskim osvjetljenjem te funkcijom tjednog mjerača vremena



Tehničke karakteristike - MSZ-LN

MODEL		MSZ-LN25VG2 MUZ-LN25VG2		MSZ-LN35VG2 MUZ-LN35VG2		MSZ-LN50VG2 MUZ-LN50VG2		MSZ-LN60VG2 MUZ-LN60VG2	
	Jedinica mjere	Hlađenje	Grijanje	Hlađenje	Grijanje	Hlađenje	Grijanje	Hlađenje	Grijanje
Kapacitet	kW	2,5 (1,0 - 3,5)	3,2 (0,7 - 5,4)	3,5 (0,8 - 4,0)	4,0 (0,9 - 6,3)	5,0 (1,0 - 6,0)	6,0 (1,0 - 8,2)	6,1 (1,4 - 6,9)	6,8 (1,8 - 9,3)
Potrošnja električne energije	kW	0,485	0,6	0,82	0,82	1,38	1,48	1,79	1,81
Godišnja potrošnja električne energije	kWh/god	83	807	129	987	205	1369	285	1816
SEER/SCOP	-	10,5	5,2	9,5	5,1	8,5	4,6	6,1	4,6
Razred energetske učinkovitosti	-	A+++	A+++	A+++	A+++	A+++	A++	A++	A++
Temperaturno radno područje	°C	-10 ~ 46	-15 ~ 24	-10 ~ 46	-15 ~ 24	-10 ~ 46	-15 ~ 24	-10 ~ 46	-15 ~ 24
Napajanje	Ph/V/Hz	1 / 220 - 240 / 50		1 / 220 - 240 / 50		1 / 220 - 240 / 50		1 / 220 - 240 / 50	
Radni medij	-	R32		R32		R32		R32	
Unutarnja jedinica		MSZ-LN25VG2		MSZ-LN35VG2		MSZ-LN50VG2		MSZ-LN60VG2	
Protok zraka - hlađenje	m ³ /min	4,7 - 5,9 - 7,1 - 9,2 - 12,4		4,7 - 5,9 - 7,1 - 9,2 - 13,0		5,7 - 7,6 - 8,8 - 10,6 - 13,9		7,1 - 8,8 - 10,6 - 12,7 - 15,7	
Protok zraka - grijanje	m ³ /min	4,5 - 6,6 - 7,5 - 11,0 - 13,9		4,5 - 6,6 - 7,5 - 11,0 - 13,9		5,4 - 6,4 - 8,5 - 10,7 - 15,7		6,6 - 9,5 - 11,5 - 13,6 - 15,7	
Razina zvučnog tlaka - hlađenje	dB(A)	19 - 23 - 29 - 36 - 42		19 - 24 - 29 - 36 - 43		27 - 31 - 35 - 39 - 46		29 - 37 - 41 - 45 - 49	
Razina zvučnog tlaka - grijanje	dB(A)	19 - 24 - 29 - 38 - 45		19 - 24 - 29 - 38 - 48		25 - 29 - 34 - 39 - 47		29 - 37 - 41 - 45 - 49	
Razina zvučne snage - hlađenje	dB(A)	58		59		60		65	
Dimenzije jedinice (Š x D x V)	mm	890 x 233 x 307		890 x 233 x 307		890 x 233 x 307		890 x 233 x 307	
Težina jedinice	kg	14,5 (W) 15,5 (V, R, B)		14,5 (W) 15,5 (V, R, B)		15 (W) 16 (V, R, B)		15 (W) 16 (V, R, B)	
Vanjska jedinica		MUZ-LN25VG2		MUZ-LN35VG2		MUZ-LN50VG2		MUZ-LN60VG2	
Protok zraka - hlađenje	m ³ /min	34,3		34,3		40,0		48,8	
Protok zraka - grijanje	m ³ /min	32,7		32,7		40,5		55,0	
Razina zvučnog tlaka - hlađenje	dB(A)	46		49		51		55	
Razina zvučnog tlaka - grijanje	dB(A)	49		50		54		55	
Razina zvučne snage - hlađenje	dB(A)	60		61		64		65	
Dimenzije jedinice (Š x D x V)	mm	800 x 285 x 550		800 x 285 x 550		800 x 285 x 714		840 x 330 x 880	
Težina jedinice	kg	33		34		40		53	
Cijevna instalacija									
Cijevni priključci - tekuća faza	∅	6,35		6,35		6,35		6,35	
Cijevni priključci - plinovita faza	∅	9,52		9,52		9,52		12,7	
Maksimalna duljina instalacije	m	20		20		30		30	
Maksimalna visinska razlika	m	12		12		12		15	

MSZ-EF KIRIGAMINE ZEN



Kombinirajući impresivno nisku potrošnju energije s tihim, ali moćnim performansama, jedinice Kirigamine Zen serije odlikuje prepoznatljivo stiliziran prednji panel koji ne samo da izgleda privlačno, već omogućuje lakše čišćenje jedinice.

Ključne karakteristike

R32

- Kompaktne i elegantne zidne jedinice dostupne u tri varijante boja: crna, srebrna i bijela
- Visoko energetski učinkovit rad, korištenje rashladnog sredstva R32 s niskim GWP-om
- Integrirano Wi-Fi sučelje koje omogućuje kontrolu i nadzor putem MELCloud aplikacije
- V Blocking filter za pročišćavanje zraka
- Econo-cool funkcija
- I-save funkcija
- Kompatibilnost s Google Assistant i Amazon Alexa glasovnim upravljanjem
- Bežični upravljač s funkcijom tjednog mjerača vremena

Tehničke karakteristike - MSZ-EF

MODEL		MSZ-EF25VG(K) MUZ-EF25VG		MSZ-EF35VG(K) MUZ-EF35VG		MSZ-EF42VG(K) MUZ-EF42VG		MSZ-EF50VG(K) MUZ-EF50VG	
	Jedinica mjere	Hlađenje	Grijanje	Hlađenje	Grijanje	Hlađenje	Grijanje	Hlađenje	Grijanje
Kapacitet	kW	2,5 (0,9 - 3,4)	3,2 (1,0 - 4,2)	3,5 (1,1 - 4,0)	4,0 (1,3 - 5,1)	4,2 (0,9 - 4,6)	5,4 (1,3 - 6,3)	5,0 (1,4 - 5,4)	5,8 (1,4 - 7,5)
Potrošnja električne energije	kW	0,54	0,7	0,91	0,95	1,2	1,46	1,54	1,56
Godišnja potrošnja električne energije	kWh/god	96	713	139	882	186	1151	233	1304
SEER/SCOP	-	9,1	4,7	8,8	4,6	7,9	4,6	7,5	4,5
Razred energetske učinkovitosti	-	A+++	A++	A+++	A++	A++	A++	A++	A+
Temperaturno radno područje	°C	-10 ~ 46	-15 ~ 24	-10 ~ 46	-15 ~ 24	-10 ~ 46	-15 ~ 24	-10 ~ 46	-15 ~ 24
Napajanje	Ph/V/Hz	1 / 220 - 240 / 50		1 / 220 - 240 / 50		1 / 220 - 240 / 50		1 / 220 - 240 / 50	
Radni medij	-	R32		R32		R32		R32	
Unutarnja jedinica		MSZ-EF25VG(K)		MSZ-EF35VG(K)		MSZ-EF42VG(K)		MSZ-EF50VG(K)	
Protok zraka - hlađenje	m ³ /min	4,0 - 4,6 - 6,3 - 8,3 - 10,5		4,0 - 4,6 - 6,3 - 8,3 - 10,5		5,8 - 6,6 - 7,7 - 8,9 - 11,2		5,8 - 6,8 - 7,9 - 9,2 - 11,3	
Protok zraka - grijanje	m ³ /min	4,0 - 4,6 - 6,2 - 8,9 - 11,9		4,0 - 4,6 - 6,2 - 8,9 - 12,7		5,5 - 6,3 - 7,8 - 9,9 - 13,2		6,4 - 7,2 - 9,0 - 11,1 - 14,6	
Razina zvučnog tlaka - hlađenje	dB(A)	19 - 23 - 29 - 36 - 42		21 - 24 - 30 - 36 - 42		28 - 31 - 35 - 39 - 43		30 - 33 - 36 - 40 - 43	
Razina zvučnog tlaka - grijanje	dB(A)	21 - 24 - 29 - 37 - 45		21 - 24 - 30 - 38 - 46		28 - 30 - 35 - 41 - 48		30 - 33 - 37 - 43 - 49	
Razina zvučne snage - hlađenje	dB(A)	60		60		60		60	
Dimenzije jedinice (Š x D x V)	mm	885 x 195 x 299		885 x 195 x 299		885 x 195 x 299		885 x 195 x 299	
Težina jedinice	kg	11,5		11,5		11,5		11,5	
Vanjska jedinica		MUZ-EF25VG		MUZ-EF35VG		MUZ-EF42VG		MUZ-EF50VG	
Protok zraka - hlađenje	m ³ /min	27,8		34,3		32,0		40,2	
Protok zraka - grijanje	m ³ /min	29,8		32,7		32,7		40,2	
Razina zvučnog tlaka - hlađenje	dB(A)	47		49		50		52	
Razina zvučnog tlaka - grijanje	dB(A)	48		50		51		52	
Razina zvučne snage - hlađenje	dB(A)	58		62		62		65	
Dimenzije jedinice (Š x D x V)	mm	800 x 285 x 550		800 x 285 x 550		800 x 285 x 550		800 x 285 x 714	
Težina jedinice	kg	31		34		35		40	
Cijevna instalacija									
Cijevni priključci - tekuća faza	∅	6,35		6,35		6,35		6,35	
Cijevni priključci - plinovita faza	∅	9,52		9,52		9,52		9,52	
Maksimalna duljina instalacije	m	20		20		20		30	
Maksimalna visinska razlika	m	12		12		12		15	

MSZ-AP/AY



Asortiman MSZ-AP/AY jedinica čine jedinice srednje klase koje spajaju energetska učinkovitost i izvanredne performanse s modernim bijelim dizajnom.

Ključne karakteristike



- Elegantan dizajn
- Visoko energetska učinkovitost, korištenje rashladnog sredstva R32 s niskim GWP-om
- Integrirano Wi-Fi sučelje koje omogućuje kontrolu i nadzor putem MELCloud aplikacije
- Luksuzna mat završna obrada osigurava jednostavno čišćenje (samo za AY modele)
- Niska razina buke, uključujući postavku noćnog načina rada, za minimalno ometanje korisnika
- Dual-Barrier premaz na izmjenjivaču topline i ventilatoru sprječava nakupljanje prašine i masnoće unutar jedinice (samo za AY modele)
- V Blocking filter za pročišćavanje zraka
- I-save funkcija
- Econo-cool funkcija
- Kompatibilnost s Google Assistant i Amazon Alexa glasovnim upravljanjem
- Bežični upravljač s funkcijom tjednog mjerača vremena

Tehničke karakteristike - MSZ-AP

MODEL		MSZ-AP15VG(K) samo za spajanje na MXZ		MSZ-AP20VG(K) samo za spajanje na MXZ		MSZ-AP60VG(K) MUZ-AP60VG		MSZ-AP71VG(K) MUZ-AP71VG	
	Jedinica mjere	Hlađenje	Grijanje	Hlađenje	Grijanje	Hlađenje	Grijanje	Hlađenje	Grijanje
Kapacitet	kW	1,5 (0,5 - 2,2)	2,0 (0,5 - 3,1)	2,0 (0,6 - 2,7)	2,5 (0,5 - 3,5)	6,1 (1,4 - 7,3)	6,8 (2,0 - 8,6)	7,1 (2,0 - 8,7)	8,1 (2,2 - 10,3)
Potrošnja električne energije	kW	0,37	0,5	0,46	0,60	1,59	1,67	2,01	2,12
Godišnja potrošnja električne energije	kWh/god	72	559	81	766	288	1398	345	2132
SEER/SCOP	-	7,2	4,0	8,6	4,2	7,4	4,6	7,2	4,4
Razred energetske učinkovitosti	-	A++	A+	A+++	A+	A++	A++	A++	A+
Temperaturno radno područje	°C	-10 ~ 46	-15 ~ 24	-10 ~ 46	-15 ~ 24	-10 ~ 46	-15 ~ 24	-10 ~ 46	-15 ~ 24
Napajanje	Ph/V/Hz	1 / 220 - 240 / 50		1 / 220 - 240 / 50		1 / 220 - 240 / 50		1 / 220 - 240 / 50	
Radni medij	-	R32		R32		R32		R32	
Unutarnja jedinica		MSZ-AP15VG(K)		MSZ-AP20VG(K)		MSZ-AP60VG(K)		MSZ-AP71VG(K)	
Protok zraka - hlađenje	m ³ /min	3,5 - 3,9 - 4,6 - 5,5 - 6,4		3,5 - 3,9 - 4,6 - 5,5 - 6,9		9,4 - 11,0 - 13,2 - 16,0 - 18,9		9,6 - 11,5 - 13,2 - 15,3 - 18,6	
Protok zraka - grijanje	m ³ /min	3,7 - 4,4 - 5,0 - 6,0 - 6,8		3,7 - 4,4 - 5,0 - 6,0 - 7,3		10,8 - 13,4 - 15,4 - 17,4 - 20,3		10,2 - 11,5 - 13,2 - 15,3 - 19,2	
Razina zvučnog tlaka - hlađenje	dB(A)	21 - 26 - 30 - 35 - 40		21 - 26 - 30 - 35 - 42		29 - 37 - 41 - 45 - 48		30 - 37 - 41 - 45 - 49	
Razina zvučnog tlaka - grijanje	dB(A)	21 - 26 - 30 - 35 - 40		21 - 26 - 30 - 35 - 42		30 - 37 - 41 - 45 - 48		30 - 37 - 41 - 45 - 51	
Razina zvučne snage - hlađenje	dB(A)	59		60		65		65	
Dimenzije jedinice (Š x D x V)	mm	760 x 178 x 250		760 x 178 x 250		1100 x 257 x 325		1100 x 257 x 325	
Težina jedinice	kg	8,2		8,2		16,0		17,0	
Vanjska jedinica						MUZ-AP60VG		MUZ-AP71VG	
Protok zraka - hlađenje	m ³ /min	-		-		52,1		54,1	
Protok zraka - grijanje	m ³ /min	-		-		52,1		47,9	
Razina zvučnog tlaka - hlađenje	dB(A)	-		-		56		56	
Razina zvučnog tlaka - grijanje	dB(A)	-		-		57		55	
Razina zvučne snage - hlađenje	dB(A)	-		-		69		69	
Dimenzije jedinice (Š x D x V)	mm	-		-		800 x 285 x 714		840 x 330 x 880	
Težina jedinice	kg	-		-		40		55	
Cijevna instalacija									
Cijevni priključci - tekuća faza	∅	6,35		6,35		6,35		6,35	
Cijevni priključci - plinovita faza	∅	9,52		9,52		12,7		12,7	
Maksimalna duljina instalacije	m	-		-		30		30	
Maksimalna visinska razlika	m	-		-		15		15	



AY SERIJA



Tehničke karakteristike - MSZ-AY

MODEL		MSZ-AY25VGK(P) MUZ-AY25VG		MSZ-AY35VGK(P) MUZ-AY35VG		MSZ-AY42VGK(P) MUZ-AY42VG		MSZ-AY50VGK(P) MUZ-AY50VG	
	Jedinica mjere	Hlađenje	Grijanje	Hlađenje	Grijanje	Hlađenje	Grijanje	Hlađenje	Grijanje
Kapacitet	kW	2,5 (0,9 - 3,4)	3,2 (1,0 - 4,1)	3,5 (1,1 - 3,8)	4,0 (1,3 - 4,6)	4,2 (0,9 - 4,5)	5,2 (1,3 - 6,0)	5,0 (1,4 - 5,4)	5,5 (1,4 - 7,3)
Potrošnja električne energije	kW	0,6	0,78	0,99	1,03	1,3	1,39	1,54	1,47
Godišnja potrošnja električne energije	kWh/god	100	697	141	863	186	1131	232	1248
SEER/SCOP	-	8,7	4,8	8,7	4,7	7,9	4,7	7,5	4,7
Razred energetske učinkovitosti	-	A+++	A++	A+++	A++	A++	A++	A++	A++
Temperaturno radno područje	°C	-10 ~ 46	-20 ~ 24	-10 ~ 46	-20 ~ 24	-10 ~ 46	-20 ~ 24	-10 ~ 46	-20 ~ 24
Napajanje	Ph/V/Hz	1 / 220 - 240 / 50		1 / 220 - 240 / 50		1 / 220 - 240 / 50		1 / 220 - 240 / 50	
Radni medij	-	R32		R32		R32		R32	
Unutarnja jedinica		MSZ-AY25VGK(P)		MSZ-AY35VGK(P)		MSZ-AY42VGK(P)		MSZ-AY50VGK(P)	
Protok zraka - hlađenje	m ³ /min	3,6 - 5,0 - 6,3 - 7,8 - 10,5		3,6 - 5,0 - 6,3 - 7,8 - 11,1		4,5 - 5,7 - 7,0 - 8,4 - 10,5		5,2 - 6,4 - 7,5 - 9,1 - 11,7	
Protok zraka - grijanje	m ³ /min	4,0 - 5,0 - 6,6 - 8,0 - 11,8		4,0 - 5,0 - 6,6 - 8,0 - 11,8		4,4 - 5,4 - 7,0 - 8,6 - 12,9		4,8 - 5,7 - 7,3 - 9,1 - 12,9	
Razina zvučnog tlaka - hlađenje	dB(A)	18 - 24 - 30 - 36 - 42		18 - 24 - 30 - 36 - 42		21 - 29 - 34 - 38 - 42		28 - 33 - 36 - 40 - 44	
Razina zvučnog tlaka - grijanje	dB(A)	18 - 24 - 34 - 39 - 45		18 - 24 - 31 - 38 - 45		21 - 29 - 35 - 40 - 45		28 - 33 - 38 - 43 - 48	
Razina zvučne snage - hlađenje	dB(A)	57		57		57		58	
Dimenzije jedinice (Š x D x V)	mm	798 x 245 x 299		798 x 245 x 299		798 x 245 x 299		798 x 245 x 299	
Težina jedinice	kg	11,0		11,0		11,0		11,0	
Vanjska jedinica		MUZ-AY25VG		MUZ-AY35VG		MUZ-AY42VG		MUZ-AY50VG	
Protok zraka - hlađenje	m ³ /min	32,2		32,2		32,0		40,5	
Protok zraka - grijanje	m ³ /min	29,8		29,8		28,1		37,4	
Razina zvučnog tlaka - hlađenje	dB(A)	47		49		50		52	
Razina zvučnog tlaka - grijanje	dB(A)	48		50		51		52	
Razina zvučne snage - hlađenje	dB(A)	59		61		61		64	
Dimenzije jedinice (Š x D x V)	mm	800 x 285 x 550		800 x 285 x 550		800 x 285 x 550		800 x 285 x 714	
Težina jedinice	kg	27		28,5		34		40,5	
Cijevna instalacija									
Cijevni priključci - tekuća faza	∅	6,35		6,35		6,35		6,35	
Cijevni priključci - plinovita faza	∅	9,52		9,52		9,52		9,52	
Maksimalna duljina instalacije	m	20		20		20		20	
Maksimalna visinska razlika	m	12		12		12		12	

MSZ-HR



Mitsubishi Electric HR serija klasičnih zidnih modela za diskretnu integraciju u sve tipove interijera opremljena inverterskom tehnologijom za osiguravanje visoke razine komfora po najboljoj cijeni.

Ključne karakteristike



- Kompaktan i moderan bijeli dizajn
- Visoko energetske učinkovit rad, korištenje rashladnog sredstva R32 s niskim GWP-om
- Ugrađen CN105 priključak na elektronici koji omogućuje povezivanje s MAC-587IF-E Wi-Fi sučeljem, omogućavajući kontrolu i nadzor pomoću pametnog telefona, tableta ili osobnog računala putem aplikacije MELCloud
- Opcija ugradnje V Blocking filtera za pročišćavanje zraka
- Econo-cool funkcija
- Bežični upravljač

Tehničke karakteristike - MSZ-HR

MODEL		MSZ-HR25VF(K) MUZ-HR25VF		MSZ-HR35VF(K) MUZ-HR35VF		MSZ-HR42VF(K) MUZ-HR42VF	
	Jedinica mjere	Hlađenje	Grijanje	Hlađenje	Grijanje	Hlađenje	Grijanje
Kapacitet	kW	2,5 (0,5 - 2,9)	3,15 (0,7 - 3,5)	3,4 (0,9 - 3,4)	3,6 (0,9 - 3,7)	4,2 (1,1 - 4,6)	4,7 (0,9 - 5,4)
Potrošnja električne energije	kW	0,80	0,85	1,21	0,975	1,340	1,300
Godišnja potrošnja električne energije	kWh/god	141	614	191	781	226	928
SEER/SCOP	-	6,2	4,3	6,2	4,3	6,5	4,3
Razred energetske učinkovitosti	-	A++	A+	A++	A+	A++	A+
Temperaturno radno područje	°C	-10 ~ 46	-10 ~ 24	-10 ~ 46	-10 ~ 24	-10 ~ 46	-10 ~ 24
Napajanje	Ph/V/Hz	1 / 220 - 240 / 50		1 / 220 - 240 / 50		1 / 220 - 240 / 50	
Radni medij	-	R32		R32		R32	
Unutarnja jedinica		MSZ-HR25VF(K)		MSZ-HR35VF(K)		MSZ-HR42VF(K)	
Protok zraka - hlađenje	m ³ /min	3,6 - 5,4 - 7,2 - 9,7		3,6 - 5,6 - 7,8 - 11,7		6,0 - 8,7 - 10,8 - 13,1	
Protok zraka - grijanje	m ³ /min	3,3 - 5,4 - 7,4 - 10,1		3,3 - 5,4 - 7,4 - 10,5		5,6 - 7,9 - 10,8 - 13,4	
Razina zvučnog tlaka - hlađenje	dB(A)	21 - 30 - 37 - 43		22 - 31 - 38 - 46		24 - 34 - 39 - 45	
Razina zvučnog tlaka - grijanje	dB(A)	21 - 30 - 37 - 43		21 - 30 - 37 - 44		24 - 32 - 40 - 46	
Razina zvučne snage - hlađenje	dB(A)	57		60		60	
Dimenzije jedinice (Š x D x V)	mm	838 x 228 x 280		838 x 228 x 280		838 x 228 x 280	
Težina jedinice	kg	8,5		8,5		9,0	
Vanjska jedinica		MUZ-HR25VF		MUZ-HR35VF		MUZ-HR42VF	
Protok zraka - hlađenje	m ³ /min	30,3		32,2		30,4	
Protok zraka - grijanje	m ³ /min	30,3		32,2		32,7	
Razina zvučnog tlaka - hlađenje	dB(A)	50		51		50	
Razina zvučnog tlaka - grijanje	dB(A)	50		51		51	
Razina zvučne snage - hlađenje	dB(A)	63		64		64	
Dimenzije jedinice (Š x D x V)	mm	699 x 249 x 538		699 x 249 x 538		800 x 285 x 550	
Težina jedinice	kg	23		22		32,5	
Cijevna instalacija							
Cijevni priključci - tekuća faza	∅	6,35		6,35		6,35	
Cijevni priključci - plinovita faza	∅	9,52		9,52		9,52	
Maksimalna duljina instalacije	m	20		20		20	
Maksimalna visinska razlika	m	12		12		12	

MODEL		MSZ-HR50VF(K) MUZ-HR50VF		MSZ-HR60VF(K) MUZ-HR60VF		MSZ-HR71VF(K) MUZ-HR71VF	
	Jedinica mjere	Hlađenje	Grijanje	Hlađenje	Grijanje	Hlađenje	Grijanje
Kapacitet	kW	5,0 (1,3 - 5,0)	5,4 (1,4 - 6,5)	6,1 (1,7 - 7,1)	6,8 (1,5 - 8,5)	7,1 (1,8 - 7,3)	8,1 (1,5 - 9,0)
Potrošnja električne energije	kW	2,05	1,55	1,81	1,81	2,33	2,44
Godišnja potrošnja električne energije	kWh/god	269	1224	296	1430	355	1755
SEER/SCOP	-	6,5	4,3	7,2	4,5	7,0	4,3
Razred energetske učinkovitosti	-	A++	A+	A++	A+	A++	A+
Temperaturno radno područje	°C	-10 ~ 46	-10 ~ 24	-10 ~ 46	-10 ~ 24	-10 ~ 46	-10 ~ 24
Napajanje	Ph/V/Hz	1 / 220 - 240 / 50		1 / 220 - 240 / 50		1 / 220 - 240 / 50	
Radni medij	-	R32		R32		R32	
Unutarnja jedinica		MSZ-HR50VF(K)		MSZ-HR60VF(K)		MSZ-HR71VF(K)	
Protok zraka - hlađenje	m ³ /min	6,4 - 9,2 - 11,2 - 13,1		10,4 - 12,6 - 15,4 - 19,6		10,4 - 12,6 - 15,4 - 19,6	
Protok zraka - grijanje	m ³ /min	6,1 - 8,3 - 11,2 - 14,5		10,7 - 13,1 - 16,7 - 19,6		10,7 - 13,1 - 16,7 - 19,6	
Razina zvučnog tlaka - hlađenje	dB(A)	28 - 36 - 40 - 45		33 - 38 - 44 - 50		33 - 38 - 44 - 50	
Razina zvučnog tlaka - grijanje	dB(A)	27 - 34 - 41 - 47		33 - 38 - 44 - 50		33 - 38 - 44 - 50	
Razina zvučne snage - hlađenje	dB(A)	60		65		65	
Dimenzije jedinice (Š x D x V)	mm	838 x 228 x 280		923 x 262 x 305		923 x 262 x 305	
Težina jedinice	kg	9,0		12,5		12,5	
Vanjska jedinica		MUZ-HR50VF		MUZ-HR60VF		MUZ-HR71VF	
Protok zraka - hlađenje	m ³ /min	30,4		42,8		42,8	
Protok zraka - grijanje	m ³ /min	32,7		48,3		48,3	
Razina zvučnog tlaka - hlađenje	dB(A)	50		53		53	
Razina zvučnog tlaka - grijanje	dB(A)	51		57		57	
Razina zvučne snage - hlađenje	dB(A)	64		65		66	
Dimenzije jedinice (Š x D x V)	mm	800 x 285 x 550		800 x 285 x 714		800 x 285 x 714	
Težina jedinice	kg	34		40		40	
Cijevna instalacija							
Cijevni priključci - tekuća faza	∅	6,35		6,35		6,35	
Cijevni priključci - plinovita faza	∅	9,52		12,7		12,7	
Maksimalna duljina instalacije	m	20		30		30	
Maksimalna visinska razlika	m	12		15		15	



MSZ-DW



Jednostavan i elegantan dizajn, visoka učinkovitost uštede energije, tihi način rada i odlične performanse čine jedinice MSZ-DW serije savršenim izborom za postizanje maksimalne učinkovitosti i pouzdanosti po najboljoj cijeni.

Ključne karakteristike



- Visoko energetska učinkovitost, korištenje rashladnog sredstva R32 s niskim GWP-om
- Ugrađen CN105 priključak na elektronici koji omogućuje povezivanje s MAC-587IF-E Wi-Fi sučeljem, omogućavajući kontrolu i nadzor pomoću pametnog telefona, tableta ili osobnog računala putem aplikacije MELCloud
- Opcija ugradnje V Blocking filtera za pročišćavanje zraka
- Econo-cool funkcija
- Bežični upravljač

Tehničke karakteristike - MSZ-DW

MODEL		MSZ-DW25VF MUZ-DW25VF		MSZ-DW35VF MUZ-DW35VF		MSZ-DW50VF MUZ-DW50VF	
	Jedinica mjere	Hlađenje	Grijanje	Hlađenje	Grijanje	Hlađenje	Grijanje
Kapacitet	kW	2,5 (0,5 - 2,9)	3,15 (0,7 - 3,5)	3,4 (0,9 - 3,4)	3,6 (0,9 - 3,7)	5,0 (1,3 - 5,0)	5,4 (1,4 - 6,5)
Potrošnja električne energije	kW	0,800	0,850	1,210	0,975	2,050	1,550
Godišnja potrošnja električne energije	kWh/god	135	618	184	781	261	1174
SEER/SCOP	-	6,2	4,3	6,2	4,3	6,5	4,3
Razred energetske učinkovitosti	-	A++	A+	A++	A+	A++	A+
Temperaturno radno područje	°C	-10 ~ 46	-10 ~ 24	-10 ~ 46	-10 ~ 24	-10 ~ 46	-10 ~ 24
Napajanje	Ph/V/Hz	1 / 220 - 240 / 50		1 / 220 - 240 / 50		1 / 220 - 240 / 50	
Radni medij	-	R32		R32		R32	
Unutarnja jedinica		MSZ-DW25VF		MSZ-DW35VF		MSZ-DW50VF	
Protok zraka - hlađenje	m ³ /min	3,6 - 5,6 - 7,5 - 9,9		3,6 - 5,8 - 8,1 - 11,3		5,9 - 7,7 - 9,7 - 12,3	
Protok zraka - grijanje	m ³ /min	3,4 - 5,6 - 7,7 - 10,3		3,4 - 5,6 - 7,7 - 10,7		6,0 - 7,7 - 9,7 - 12,6	
Razina zvučnog tlaka - hlađenje	dB(A)	21 - 30 - 37 - 43		22 - 31 - 38 - 46		28 - 36 - 40 - 45	
Razina zvučnog tlaka - grijanje	dB(A)	21 - 30 - 37 - 43		21 - 30 - 37 - 44		27 - 34 - 41 - 47	
Razina zvučne snage - hlađenje	dB(A)	57		60		60	
Dimenzije jedinice (Š x D x V)	mm	799 x 232 x 290		799 x 232 x 290		799 x 232 x 290	
Težina jedinice	kg	9,0		9,0		10,0	
Vanjska jedinica		MUZ-DW25VF		MUZ-DW35VF		MUZ-DW50VF	
Protok zraka - hlađenje	m ³ /min	30,3		32,2		33,5	
Protok zraka - grijanje	m ³ /min	30,3		32,2		32,7	
Razina zvučnog tlaka - hlađenje	dB(A)	50		51		50	
Razina zvučnog tlaka - grijanje	dB(A)	50		51		51	
Razina zvučne snage - hlađenje	dB(A)	63		64		64	
Dimenzije jedinice (Š x D x V)	mm	699 x 249 x 538		699 x 249 x 538		800 x 285 x 550	
Težina jedinice	kg	23		24		35	
Cijevna instalacija							
Cijevni priključci - tekuća faza	∅	6,35		6,35		6,35	
Cijevni priključci - plinovita faza	∅	9,52		9,52		9,52	
Maksimalna duljina instalacije	m	20		20		20	
Maksimalna visinska razlika	m	12		12		12	

MFZ-KT



Seriju MFZ-KT pouzdanih i energetski učinkovitih jedinica podne izvedbe odlikuje tanak, lagan i kompaktan dizajn koji olakšava instalaciju u prostorijama s ograničenim zidnim prostorom. Jedinice se postavljaju nisko na zid te se savršeno integriraju u prostore s niskim stropovima ili ispod prozorskih okvira.

Ključne karakteristike



- Visoko energetski učinkovit rad, korištenje rashladnog sredstva R32 s niskim GWP-om
- Ugrađen CN105 priključak na elektronici koji omogućuje povezivanje s MAC-587IF-E Wi-Fi sučeljem, omogućavajući kontrolu i nadzor pomoću pametnog telefona, tableta ili osobnog računala putem aplikacije MELCloud
- V Blocking filter za pročišćavanje zraka
- Econo-cool funkcija
- Bežični upravljač s funkcijom tjednog mjerača vremena

Tehničke karakteristike - MFZ-KT

MODEL		MFZ-KT25VG SUZ-M25VA		MFZ-KT35VG SUZ-M35VA		MFZ-KT50VG SUZ-M50VA		MFZ-KT60VG SUZ-M60VA	
	Jedinica mjere	Hlađenje	Grijanje	Hlađenje	Grijanje	Hlađenje	Grijanje	Hlađenje	Grijanje
Kapacitet	kW	2,5 (1,6 - 3,2)	3,4 (1,3 - 4,2)	3,5 (0,9 - 3,9)	4,3 (1,1 - 5,0)	5,0 (1,2 - 5,6)	6,0 (1,5 - 7,2)	6,1 (1,7 - 6,3)	7,0 (1,6 - 8,0)
Potrošnja električne energije	kW	0,620	0,910	1,060	1,260	1,550	1,860	1,840	2,180
Godišnja potrošnja električne energije	kWh/god	134	732	185	825	257	1423	343	1568
SEER/SCOP	-	6,5	4,2	6,6	4,4	6,8	4,2	6,2	4,1
Razred energetske učinkovitosti	-	A++	A+	A++	A+	A++	A+	A++	A+
Temperaturno radno područje	°C	-10 ~ 46	-10 ~ 24	-10 ~ 46	-10 ~ 24	-15 ~ 46	-10 ~ 24	-15 ~ 46	-10 ~ 24
Napajanje	Ph/V/Hz	1 / 220 - 240 / 50		1 / 220 - 240 / 50		1 / 220 - 240 / 50		1 / 220 - 240 / 50	
Radni medij	-	R32		R32		R32		R32	
Unutarnja jedinica		MFZ-KT25VG		MFZ-KT35VG		MFZ-KT50VG		MFZ-KT60VG	
Protok zraka - hlađenje	m ³ /min	3,9 - 4,8 - 6,5 - 7,8 - 8,9		3,9 - 4,8 - 6,5 - 7,8 - 8,9		5,6 - 6,7 - 8,6 - 10,4 - 12,3		5,6 - 8,0 - 9,6 - 12,3 - 15,0	
Protok zraka - grijanje	m ³ /min	3,5 - 4,0 - 5,6 - 7,3 - 9,7		3,5 - 4,0 - 5,6 - 7,3 - 9,7		6,0 - 7,7 - 9,4 - 11,6 - 14,0		6,0 - 7,7 - 9,7 - 12,5 - 14,6	
Razina zvučnog tlaka - hlađenje	dB(A)	19 - 24 - 31 - 37 - 41		19 - 24 - 31 - 37 - 41		28 - 32 - 37 - 42 - 48		28 - 36 - 40 - 46 - 53	
Razina zvučnog tlaka - grijanje	dB(A)	19 - 23 - 30 - 37 - 44		19 - 23 - 30 - 37 - 44		29 - 35 - 40 - 44 - 49		29 - 35 - 41 - 47 - 51	
Razina zvučne snage - hlađenje	dB(A)	54		54		60		65	
Dimenzije jedinice (Š x D x V)	mm	750 x 215 x 600		750 x 215 x 600		750 x 215 x 600		750 x 215 x 600	
Težina jedinice	kg	14,5		14,5		14,5		15,0	
Vanjska jedinica		SUZ-M25VA		SUZ-M35VA		SUZ-M50VA		SUZ-M60VA	
Protok zraka - hlađenje	m ³ /min	36,3		34,3		45,8		50,1	
Protok zraka - grijanje	m ³ /min	34,6		32,7		43,7		50,1	
Razina zvučnog tlaka - hlađenje	dB(A)	45		48		48		49	
Razina zvučnog tlaka - grijanje	dB(A)	46		48		49		51	
Razina zvučne snage - hlađenje	dB(A)	59		59		64		65	
Dimenzije jedinice (Š x D x V)	mm	800 x 285 x 550		800 x 285 x 550		800 x 285 x 714		840 x 300 x 880	
Težina jedinice	kg	30		35		41		54	
Cijevna instalacija									
Cijevni priključci - tekuća faza	∅	6,35		6,35		6,35		6,35	
Cijevni priključci - plinovita faza	∅	9,52		9,52		12,7		15,88	
Maksimalna duljina instalacije	m	20		20		30		30	
Maksimalna visinska razlika	m	12		12		30		30	

MLZ-KP

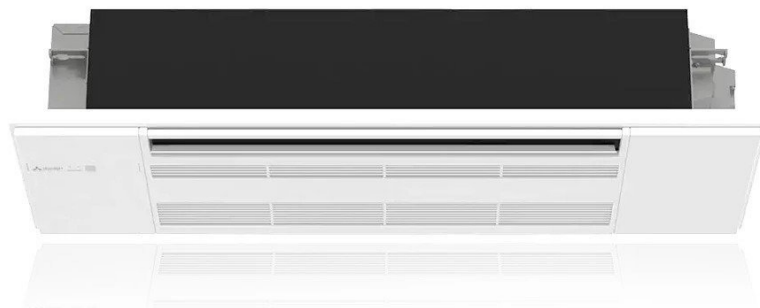

S visinom od samo 185 mm jednosmjerne jedinice kazetne izvedbe MLZ-KP serije predstavljaju savršeno rješenje za ugradnju u spuštene stropove dok bijela ukrasna maska osigurava diskretnu integraciju u sve interijere.

Ključne karakteristike



- Visoko energetske učinkovit rad, korištenje rashladnog sredstva R32 s niskim GWP-om
- Ugrađen CN105 priključak na elektronici koji omogućuje povezivanje s MAC-587IF-E Wi-Fi sučeljem, omogućavajući kontrolu i nadzor pomoću pametnog telefona, tableta ili osobnog računala putem aplikacije MELCloud
- Opcija ugradnje V Blocking filtera za pročišćavanje zraka
- Econo-cool funkcija
- Bežični upravljač s funkcijom tjednog mjerača vremena



Tehničke karakteristike - MLZ-KP

MODEL		MLZ-KP25VF SUZ-M25VA		MLZ-KP35VF SUZ-M35VA		MLZ-KP50VF SUZ-M50VA	
	Jedinica mjere	Hlađenje	Grijanje	Hlađenje	Grijanje	Hlađenje	Grijanje
Kapacitet	kW	2,5 (1,4 - 3,2)	3,2 (1,4 - 4,2)	3,5 (0,8 - 3,9)	4,1 (1,1 - 4,9)	5,0 (1,7 - 5,6)	6,0 (1,7 - 7,2)
Potrošnja električne energije	kW	0,590	0,800	0,940	1,100	1,380	1,860
Godišnja potrošnja električne energije	kWh/god	141	697	175	791	260	1397
SEER/SCOP	-	6,2	4,4	7,0	4,6	6,7	4,3
Razred energetske učinkovitosti	-	A++	A+	A++	A++	A++	A+
Temperaturno radno područje	°C	-10 ~ 46	-10 ~ 24	-10 ~ 46	-10 ~ 24	-15 ~ 46	-10 ~ 24
Napajanje	Ph/V/Hz	1 / 220 - 240 / 50		1 / 220 - 240 / 50		1 / 220 - 240 / 50	
Radni medij	-	R32		R32		R32	
Unutarnja jedinica		MLZ-KP25VF		MLZ-KP35VF		MLZ-KP50VF	
Protok zraka - hlađenje	m ³ /min	6,0 - 7,2 - 8,0 - 8,8		6,0 - 7,3 - 8,4 - 9,4		6,0 - 8,3 - 9,8 - 11,4	
Protok zraka - grijanje	m ³ /min	6,0 - 7,0 - 8,2 - 9,2		6,0 - 7,7 - 8,8 - 9,9		6,0 - 8,8 - 10,3 - 11,8	
Razina zvučnog tlaka - hlađenje	dB(A)	27 - 31 - 34 - 38		27 - 32 - 36 - 40		29 - 36 - 41 - 47	
Razina zvučnog tlaka - grijanje	dB(A)	26 - 27 - 34 - 37		29 - 32 - 36 - 40		26 - 37 - 42 - 48	
Razina zvučne snage - hlađenje	dB(A)	52		53		59	
Dimenzije jedinice (Š x D x V)	mm	1102 x 360 x 185		1102 x 360 x 185		1102 x 360 x 185	
Težina jedinice	kg	15,5		15,5		15,5	
Ukrasni panel		MLP-444W		MLP-444W		MLP-444W	
Dimenzije panela (Š x D x V)	mm	1200 x 424 x 24		1200 x 424 x 24		1200 x 424 x 24	
Težina panela	kg	3,5		3,5		3,5	
Vanjska jedinica		SUZ-M25VA		SUZ-M35VA		SUZ-M50VA	
Protok zraka - hlađenje	m ³ /min	36,3		34,3		45,8	
Protok zraka - grijanje	m ³ /min	34,6		32,7		43,7	
Razina zvučnog tlaka - hlađenje	dB(A)	45		48		48	
Razina zvučnog tlaka - grijanje	dB(A)	46		48		49	
Razina zvučne snage - hlađenje	dB(A)	59		59		64	
Dimenzije jedinice (Š x D x V)	mm	800 x 285 x 550		800 x 285 x 550		800 x 285 x 550	
Težina jedinice	kg	30		35		41	
Cijevna instalacija							
Cijevni priključci - tekuća faza	∅	6,35		6,35		6,35	
Cijevni priključci - plinovita faza	∅	9,52		9,52		12,7	
Maksimalna duljina instalacije	m	20		20		30	
Maksimalna visinska razlika	m	12		12		30	

SLZ-M



Kazetne jedinice SLZ-M serije idealna su opcija za klimatizaciju prostora u kojima nema slobodnih zidova za ugradnju zidnih jedinica ili gdje je ograničen stropni prostor za kanalski sustav. Kompaktne i lagane kazetne jedinice s 4-smjernim otvorima za ispuh zraka pružaju maksimalnu udobnost ravnomjernom raspodjelom zraka kroz cijelu prostoriju. Visina jedinica od samo 245 mm omogućuje laku montažu u prostorije sa spuštenim stropovima, a elegantan dizajn četvrtastog oblika u kombinaciji s najnovijim tehnologijama za uštedu energije jedinice čine idealnim za ugradnju, kako u stambene prostore, tako i u prostore komercijalne svrhe.

Ključne karakteristike



- 4-smjerne jedinice kazetne izvedbe modernog dizajna
- Visoko energetske učinkovit rad, korištenje rashladnog sredstva R32 s niskim GWP-om
- Ugrađen CN105 priključak na elektronici koji omogućuje povezivanje s MAC-5871F-E Wi-Fi sučeljem, omogućavajući kontrolu i nadzor pomoću pametnog telefona, tableta ili osobnog računala putem aplikacije MELCloud
- Poboljšana kontrola ispuha zraka
- Signal za provjeru zaprljanosti filtera
- Pumpa za odvod kondenzata visine dobave 850 mm
- Tihi način rada



Tehničke karakteristike - SLZ-M

MODEL		SLZ-M25FA2 SUZ-M25VA		SLZ-M35FA2 SUZ-M35VA		SLZ-M50FA2 SUZ-M50VA		SLZ-M60FA2 SUZ-M60VA	
	Jedinica mjere	Hlađenje	Grijanje	Hlađenje	Grijanje	Hlađenje	Grijanje	Hlađenje	Grijanje
Kapacitet	kW	2,5 (1,4 - 3,2)	3,2 (1,3 - 4,2)	3,5 (0,7 - 3,9)	4,0 (1,0 - 5,0)	4,6 (1,0 - 5,2)	5,0 (1,3 - 5,5)	5,7 (1,5 - 6,3)	6,4 (1,6 - 7,3)
Potrošnja električne energije	kW	0,657	0,886	1,093	1,078	1,352	1,562	1,676	2,133
Godišnja potrošnja električne energije	kWh/god	139	716	183	845	253	1192	321	1560
SEER/SCOP	-	6,3	4,3	6,7	4,3	6,3	4,2	6,2	4,1
Razred energetske učinkovitosti	-	A++	A+	A++	A+	A++	A+	A++	A+
Temperaturno radno područje	°C	-10 ~ 46	-10 ~ 24	-10 ~ 46	-10 ~ 24	-15 ~ 46	-10 ~ 24	-15 ~ 46	-10 ~ 24
Napajanje	Ph/V/Hz	1 / 220 - 240 / 50		1 / 220 - 240 / 50		1 / 220 - 240 / 50		1 / 220 - 240 / 50	
Radni medij	-	R32		R32		R32		R32	
Unutarnja jedinica		SLZ-M25FA2		SLZ-M35FA2		SLZ-M50FA2		SLZ-M60FA2	
Protok zraka	m ³ /min	6,5 - 7,5 - 8,5		6,5 - 8,0 - 9,5		7,0 - 9,0 - 11,5		7,5 - 11,5 - 13,0	
Razina zvučnog tlaka	dB(A)	25 - 28 - 31		25 - 30 - 34		27 - 34 - 39		32 - 40 - 43	
Razina zvučne snage	dB(A)	48		51		56		60	
Dimenzije jedinice (Š x D x V)	mm	570 x 570 x 245		570 x 570 x 245		570 x 570 x 245		570 x 570 x 245	
Težina jedinice	kg	15,0		15,0		15,0		15,0	
Ukrasni panel		SLP-2FAL		SLP-2FAL		SLP-2FAL		SLP-2FAL	
Dimenzije panela (Š x D x V)	mm	625 x 625 x 10		625 x 625 x 10		625 x 625 x 10		625 x 625 x 10	
Težina panela	kg	3,0		3,0		3,0		3,0	
Vanjska jedinica		SUZ-M25VA		SUZ-M35VA		SUZ-M50VA		SUZ-M60VA	
Protok zraka - hlađenje	m ³ /min	36,3		34,3		45,8		50,1	
Protok zraka - grijanje	m ³ /min	34,6		32,7		43,7		50,1	
Razina zvučnog tlaka - hlađenje	dB(A)	45		48		48		49	
Razina zvučnog tlaka - grijanje	dB(A)	46		48		49		51	
Razina zvučne snage - hlađenje	dB(A)	59		59		64		65	
Dimenzije jedinice (Š x D x V)	mm	800 x 285 x 550		800 x 285 x 550		800 x 285 x 714		840 x 330 x 880	
Težina jedinice	kg	30		35		41		54	
Cijevna instalacija									
Cijevni priključci - tekuća faza	∅	6,35		6,35		6,35		6,35	
Cijevni priključci - plinovita faza	∅	9,52		9,52		12,7		15,88	
Maksimalna duljina instalacije	m	20		20		30		30	
Maksimalna visinska razlika	m	12		12		30		30	

SEZ-M

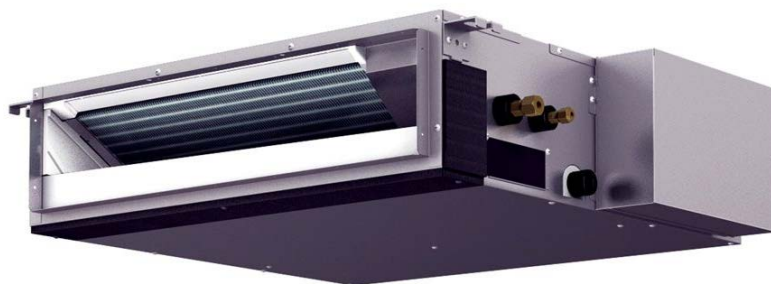

SEZ-M serija jedinica kanalne izvedbe dizajnirana je za laku integraciju u prostore sa spuštenim stropovima. Pouzdane performanse uštede energije, tihi rad, niska visina jedinica te lagan dizajn čine ih najboljim izborom za laku i praktičnu instalaciju u stambenim prostorima, uredima, restoranima i trgovinama.

Ključne karakteristike



- Visoko energetski učinkovit rad, korištenje rashladnog sredstva R32 s niskim GWP-om
- Ugrađen CN105 priključak na elektronicu koji omogućuje povezivanje s MAC-587IF-E Wi-Fi sučeljem, omogućavajući kontrolu i nadzor pomoću pametnog telefona, tableta ili osobnog računala putem aplikacije MELCloud
- Jednostavna integracija u niske stropove zahvaljujući visini ugradnje od samo 200 mm
- Brzina ventilatora s tri razine (niska/srednja/visoka)
- Tihi način rada

Tehničke karakteristike - SEZ-M

MODEL		SEZ-M25DA2 SUZ-M25VA		SEZ-M35DA2 SUZ-M35VA		SEZ-M50DA2 SUZ-M50VA		SEZ-M60DA2 SUZ-M60VA		SEZ-M71DA2 SUZ-M71VA	
	Jedinica mjere	Hlađenje	Grijanje	Hlađenje	Grijanje	Hlađenje	Grijanje	Hlađenje	Grijanje	Hlađenje	Grijanje
Kapacitet	kW	2,5 (1,4 - 3,2)	2,9 (1,3 - 4,2)	3,5 (0,7 - 3,9)	4,2 (1,1 - 5,0)	5,0 (1,1 - 5,6)	6,0 (1,5 - 7,2)	6,1 (1,6 - 6,3)	7,4 (1,6 - 8,0)	7,1 (2,2 - 8,1)	8,0 (2,0 - 10,2)
Potrošnja električne energije	kW	0,714	0,803	1,000	1,076	1,547	1,617	1,848	2,049	2,151	2,285
Godišnja potrošnja električne energije	kWh/god	146	769	202	878	290	1501	385	1516	451	2030
SEER/SCOP	-	6,0	4,0	6,0	4,1	6,0	4,0	5,5	4,2	5,5	3,9
Razred energetske učinkovitosti	-	A+	A+	A+	A+	A+	A+	A	A+	A	A
Temperaturno radno područje	°C	-10 ~ 46	-10 ~ 24	-10 ~ 46	-10 ~ 24	-15 ~ 46	-10 ~ 24	-15 ~ 46	-10 ~ 24	-15 ~ 46	-10 ~ 24
Napajanje	Ph/V/Hz	1 / 220 - 240 / 50		1 / 220 - 240 / 50		1 / 220 - 240 / 50		1 / 220 - 240 / 50		1 / 220 - 240 / 50	
Radni medij	-	R32		R32		R32		R32		R32	
Unutarnja jedinica		SEZ-M25DA2		SEZ-M35DA2		SEZ-M50DA2		SEZ-M60DA2		SEZ-M71DA2	
Protok zraka	m ³ /min	5,5 - 7 - 9		7,0 - 9,0 - 11,0		10,0 - 12,5 - 15		12,0 - 15,0 - 18,0		12,0 - 16,0 - 20,0	
Razina zvučnog tlaka	dB(A)	23 - 26 - 30		23 - 27 - 31		30 - 34 - 37		30 - 34 - 38		30 - 35 - 40	
Razina zvučne snage	dB(A)	50		51		57		58		60	
Dimenzije jedinice (Š x D x V)	mm	790 x 700 x 200		990 x 700 x 200		990 x 700 x 200		1190 x 700 x 200		1190 x 700 x 200	
Težina jedinice	kg	18,0		22,0		22,0		25,5		25,5	
Pad tlaka	Pa	<5>-25-<35>-<50>		<5>-25-<35>-<50>		<5>-25-<35>-<50>		<5>-25-<35>-<50>		<5>-25-<35>-<50>	
Vanjska jedinica		SUZ-M25VA		SUZ-M35VA		SUZ-M50VA		SUZ-M60VA		SUZ-M71VA	
Protok zraka - hlađenje	m ³ /min	36,3		34,3		45,8		50,1		50,1	
Protok zraka - grijanje	m ³ /min	34,6		32,7		43,7		50,1		50,1	
Razina zvučnog tlaka - hlađenje	dB(A)	45		48		48		49		49	
Razina zvučnog tlaka - grijanje	dB(A)	46		48		49		51		51	
Razina zvučne snage - hlađenje	dB(A)	59		59		64		65		66	
Dimenzije jedinice (Š x D x V)	mm	800 x 285 x 550		800 x 285 x 550		800 x 285 x 714		840 x 330 x 880		840 x 330 x 880	
Težina jedinice	kg	30		35		41		54		55	
Cijevna instalacija											
Cijevni priključci - tekuća faza	∅	6,35		6,35		6,35		6,35		9,52	
Cijevni priključci - plinovita faza	∅	9,52		9,52		12,7		15,88		15,88	
Maksimalna duljina instalacije	m	20		20		30		30		30	
Maksimalna visinska razlika	m	12		12		30		30		30	

SFZ-M



Ugradbene podne jedinice SFZ-M serije najnoviji su dodatak u Mitsubishi Electric obitelji. Skriveno u zidu ili komadu namještaja ove jedinice postaju uočljive tek kada osjetite sav užitak udobnosti koji pružaju. SFZ-M jedinice održavaju najveću akustičnu udobnost prostorija zbog minimalnih emisija buke koje postižu zahvaljujući velikoj pozornosti koja je posvećena detaljima dizajna i konstrukcije.

Ključne karakteristike



- Visoko energetske učinkovit rad, korištenje rashladnog sredstva R32 s niskim GWP-om
- Ugrađen CN105 priključak na elektronici koji omogućuje povezivanje s MAC-587IF-E Wi-Fi sučeljem, omogućavajući kontrolu i nadzor pomoću pametnog telefona, tableta ili osobnog računala putem aplikacije MELCloud
- Tih način rada



Tehničke karakteristike - SFZ-M

MODEL		SFZ-M25VA SUZ-M25VA		SFZ-M35VA SUZ-M35VA		SFZ-M50VA SUZ-M50VA	
	Jedinica mjere	Hlađenje	Grijanje	Hlađenje	Grijanje	Hlađenje	Grijanje
Kapacitet	kW	2,5 (1,5 - 3,2)	3,2 (1,2 - 4,2)	3,5 (0,7 - 3,9)	4,1 (1,0 - 5,0)	5,0 (1,1 - 5,6)	6,0 (1,5 - 7,2)
Potrošnja električne energije	kW	0,641	0,886	1,000	1,051	1,470	1,617
Godišnja potrošnja električne energije	kWh/god	143	766	199	887	284	1467
SEER/SCOP	-	6,1	4,0	6,1	4,1	6,1	4,1
Razred energetske učinkovitosti	-	A++	A+	A++	A+	A++	A+
Temperaturno radno područje	°C	-10 ~ 46	-10 ~ 24	-10 ~ 46	-10 ~ 24	-15 ~ 46	-10 ~ 24
Napajanje	Ph/V/Hz	1 / 220 - 240 / 50		1 / 220 - 240 / 50		1 / 220 - 240 / 50	
Radni medij	-	R32		R32		R32	
Unutarnja jedinica		SFZ-M25VA		SFZ-M35VA		SFZ-M50VA	
Protok zraka - hlađenje	m ³ /min	5,5 - 7,0 - 9,0		7,0 - 9,0 - 11,0		10,0 - 12,5 - 15,0	
Protok zraka - grijanje	m ³ /min	5,5 - 7,0 - 9,0		7,0 - 9,0 - 11,0		10,0 - 12,5 - 15,0	
Razina zvučnog tlaka - hlađenje	dB(A)	25 - 29 - 35		25 - 29 - 33		30 - 35 - 39	
Razina zvučnog tlaka - grijanje	dB(A)	25 - 29 - 35		25 - 29 - 33		30 - 35 - 39	
Razina zvučne snage - hlađenje	dB(A)	54		53		59	
Dimenzije jedinice (Š x D x V)	mm	797 (700) x 200 x 615 (690)		997 (900) x 200 x 615 (690)		997 (900) x 200 x 615 (690)	
Težina jedinice	kg	18,5		22,5		22,5	
Vanjska jedinica		SUZ-M25VA		SUZ-M35VA		SUZ-M50VA	
Protok zraka - hlađenje	m ³ /min	36,3		34,3		45,8	
Protok zraka - grijanje	m ³ /min	34,6		32,7		43,7	
Razina zvučnog tlaka - hlađenje	dB(A)	45		48		48	
Razina zvučnog tlaka - grijanje	dB(A)	46		48		49	
Razina zvučne snage - hlađenje	dB(A)	59		59		64	
Dimenzije jedinice (Š x D x V)	mm	800 x 285 x 550		800 x 285 x 550		800 x 285 x 714	
Težina jedinice	kg	30		35		41	
Cijevna instalacija							
Cijevni priključci - tekuća faza	∅	6,35		6,35		6,35	
Cijevni priključci - plinovita faza	∅	9,52		9,52		12,7	
Maksimalna duljina instalacije	m	20		20		30	
Maksimalna visinska razlika	m	12		12		30	

MODEL		SFZ-M60VA SUZ-M60VA		SFZ-M71VA SUZ-M71VA	
	Jedinica mjere	Hlađenje	Grijanje	Hlađenje	Grijanje
Kapacitet	kW	6,1 (1,6 - 6,3)	7,0 (1,6 - 8,0)	7,1 (1,9 - 8,1)	8,0 (2,0 - 10,2)
Potrošnja električne energije	kW	1,848	1,886	2,151	2,156
Godišnja potrošnja električne energije	kWh/god	346	1532	403	1997
SEER/SCOP	-	6,1	4,2	6,1	4,0
Razred energetske učinkovitosti	-	A++	A+	A++	A+
Temperaturno radno područje	°C	-15 ~ 46	-10 ~ 24	-15 ~ 46	-10 ~ 24
Napajanje	Ph/V/Hz	1 / 220 - 240 / 50		1 / 220 - 240 / 50	
Radni medij	-	R32		R32	
Unutarnja jedinica		SFZ-M60VA		SFZ-M71VA	
Protok zraka - hlađenje	m ³ /min	12,0 - 15,0 - 18,0		12,0 - 16,0 - 20,0	
Protok zraka - grijanje	m ³ /min	12,0 - 15,0 - 18,0		12,0 - 16,0 - 20,0	
Razina zvučnog tlaka - hlađenje	dB(A)	30 - 35 - 39		30 - 36 - 42	
Razina zvučnog tlaka - grijanje	dB(A)	30 - 35 - 39		30 - 36 - 42	
Razina zvučne snage - hlađenje	dB(A)	59		61	
Dimenzije jedinice (Š x D x V)	mm	1197 (1100) x 200 x 615 (690)		1197 (1100) x 200 x 615 (690)	
Težina jedinice	kg	25,5		25,5	
Vanjska jedinica		SUZ-M60VA		SUZ-M71VA	
Protok zraka - hlađenje	m ³ /min	50,1		50,1	
Protok zraka - grijanje	m ³ /min	50,1		50,1	
Razina zvučnog tlaka - hlađenje	dB(A)	49		49	
Razina zvučnog tlaka - grijanje	dB(A)	51		51	
Razina zvučne snage - hlađenje	dB(A)	65		66	
Dimenzije jedinice (Š x D x V)	mm	800 x 330 x 840		800 x 330 x 840	
Težina jedinice	kg	54		55	
Cijevna instalacija					
Cijevni priključci - tekuća faza	∅	6,35		9,52	
Cijevni priključci - plinovita faza	∅	15,88		15,88	
Maksimalna duljina instalacije	m	30		30	
Maksimalna visinska razlika	m	30		30	





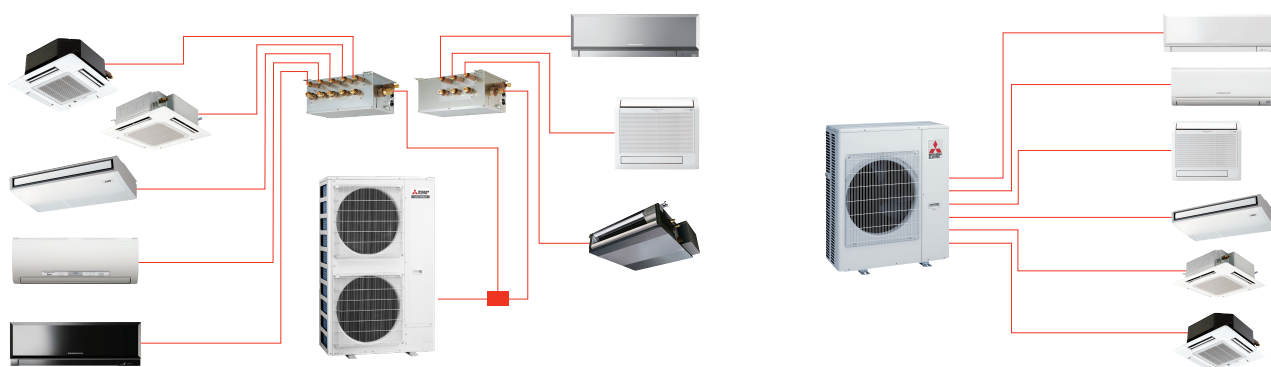

MULTI SPLIT SUSTAVI















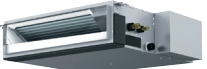

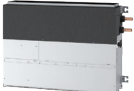



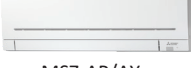

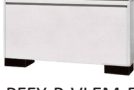

Fleksibilni multi split sustavi idealno su rješenje iz Mitsubishi Electric tvornice za sve kućne klimatizacijske sustave bez obzira na veličinu objekta i broja prostorija koje je potrebno klimatizirati. Mogućnost spajanja više unutarnjih jedinica različitog stila, kapaciteta i izvedbi ovisno o mjestu ugradnje, namjeni prostora i interijerskom rješenju na jednu vanjsku jedinicu osigurava zadovoljavanje svih potreba klimatizacijskih sustava.



Vanjske jedinice

MXZ / 2 PRIKLUČKA	MXZ / 3-4 PRIKLUČKA	PUMY SP/P SERIJA
 <p>MXZ-2F33VF4 MXZ-2F42VF4 MXZ-2F53VF4</p>	 <p>MXZ-3F54VF4 MXZ-4F72VF4 MXZ-3F68VF4 MXZ-4F80VF4</p>	 <p>PUMY-SP112/125/140V/YKM2-A(-BS) PUMY-P112/125/140VKM6(-BS) PUMY-P112/125/140YKM5(-BS) PUMY-P200YKM3(-BS) PUMY-P250/300YBM2(-BS)</p>
MXZ / 4-5 PRIKLUČKA	MXZ / 6 PRIKLUČKA	
 <p>MXZ-4F83VF2 MXZ-5F102VF2</p>	 <p>MXZ-6F120VF2</p>	

Kompatibilne unutarnje jedinice

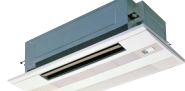
ZIDNE JEDINICE	PODNE JEDINICE	KAZETNE JEDINICE	PODNO-PODSTROPNE	KANALNE JEDINICE
 <p>MSZ-LN</p>	 <p>MFZ-KT</p>	 <p>PLA-M</p>	 <p>PCA-M</p>	 <p>SEZ-M</p>
 <p>MSZ-EF</p>	 <p>SFZ-M</p>	 <p>SLZ-M</p>	 <p>PCFY-P-VKM-E</p>	 <p>PEAD-M</p>
 <p>MSZ-AP/AY</p>	 <p>PFFY-P-VKM-E</p>	 <p>MLZ-KP</p>		 <p>PEFY-P-VMS1-E</p>
 <p>MSZ-RW</p>	 <p>PFFY-P-VLEM-E</p>	 <p>PLFY-M-VEM-E</p>		 <p>PEFY-M-VMA-E</p>
 <p>MSZ-HR</p>	 <p>PFFY-P-VCM-E</p>	 <p>PLFY-P-VFM-E</p>		 <p>PEFY-P-VMHS-E</p>
 <p>PKFY-P-VLM-E</p>		 <p>PLFY-P-VLMD-E</p>		 <p>PEFY-P-VMHS-E</p>
 <p>PKFY-P-VKM-E</p>		 <p>PMFY-P-VBM-E</p>		

MXZ sustav



PUMY sustav

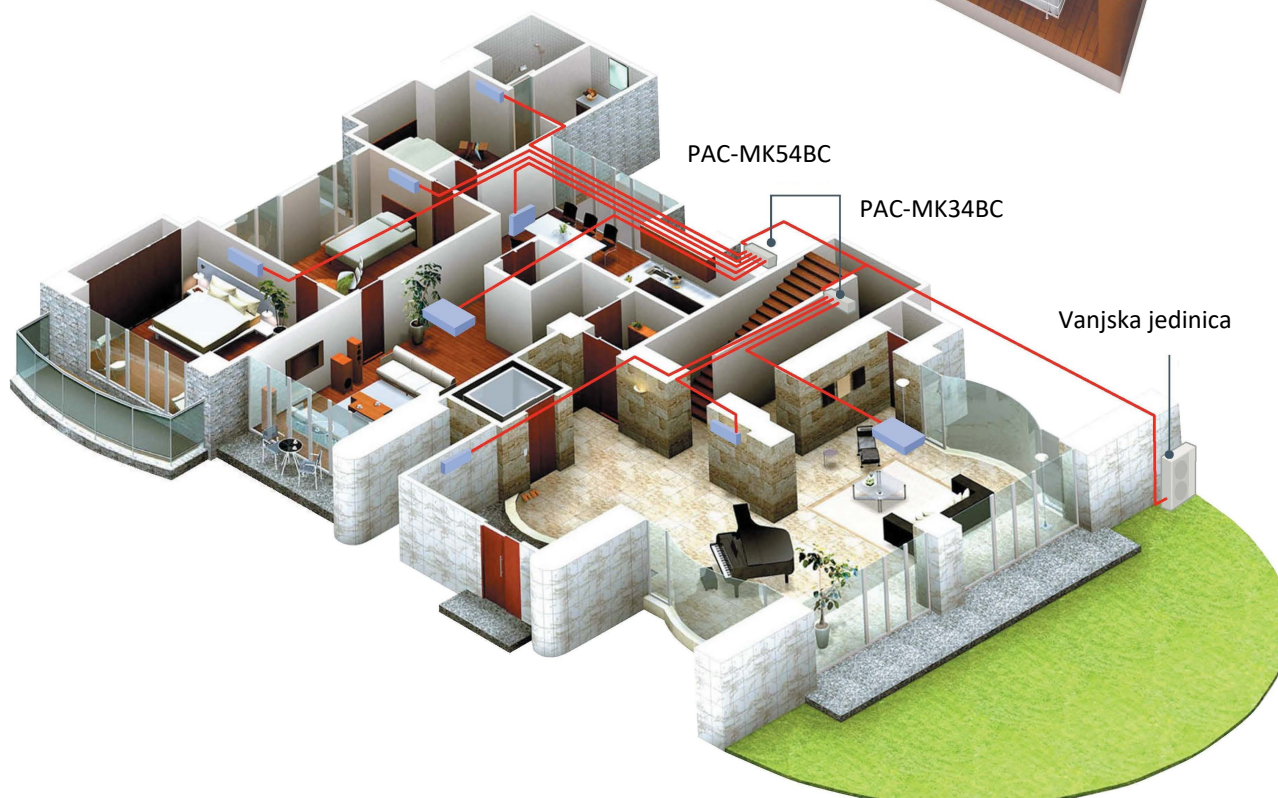

MXZ SERIJA

MXZ serija se sastoji od šest vanjskih jedinica s kapacitetom u rasponu između 3,3 i 12,0 kW koje se mogu spojiti na unutarnje jedinice kućne M i S serije te na unutarnje jedinice profesionalne P serije. Mogućnost spajanja od dva do šest modela unutarnjih jedinica zidne, kanalne, kazetne ili podne izvedbe u jednom sustavu omogućuje dizajn po mjeri, a svim unutarnjim jedinicama koje čine dio MXZ sustava može se individualno upravljati prema potrebi prostorije instalacije.

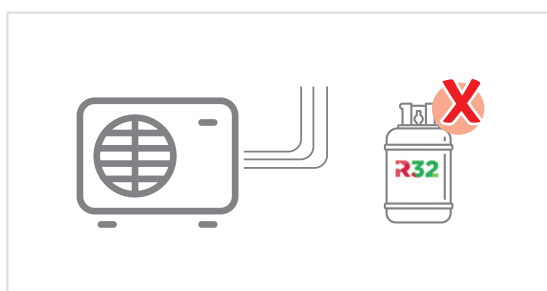

Sve vanjske jedinice MXZ serije koriste rashladno sredstvo R32 s niskim GWP-om te ne zahtijevaju dodatnu nadopunu rashladnog sredstva.

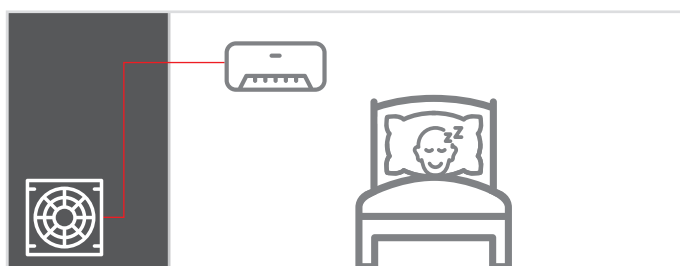

Funkcija automatskog načina rada za smanjenje buke

Postavljanjem ove funkcije moguće je automatski smanjiti razinu buke vanjske jedinice kako se smanjuju unutarnja opterećenja koja treba zadovoljiti kao primjerice tijekom noćnog hlađenja za neometan san.

U većini obiteljskih domova neuobičajeno je da sve unutarnje jedinice sustava rade istovremeno. Tijekom dana više se koriste zajedničke prostorije poput dnevnog boravka dok se noću uglavnom koriste spavaće sobe. U svrhu omogućavanja ekonomičnog klimatiziranja prostora vanjske jedinice MXZ serije omogućuju spajanje unutarnjih jedinica čija suma kapaciteta prelazi vrijednosti kapaciteta vanjske jedinice. Jedinice se mogu opteretiti do 180% nazivnog kapaciteta te tijekom rada neprimjetno raspoređuju kapacitet prema potrebi unutarnjih jedinica.

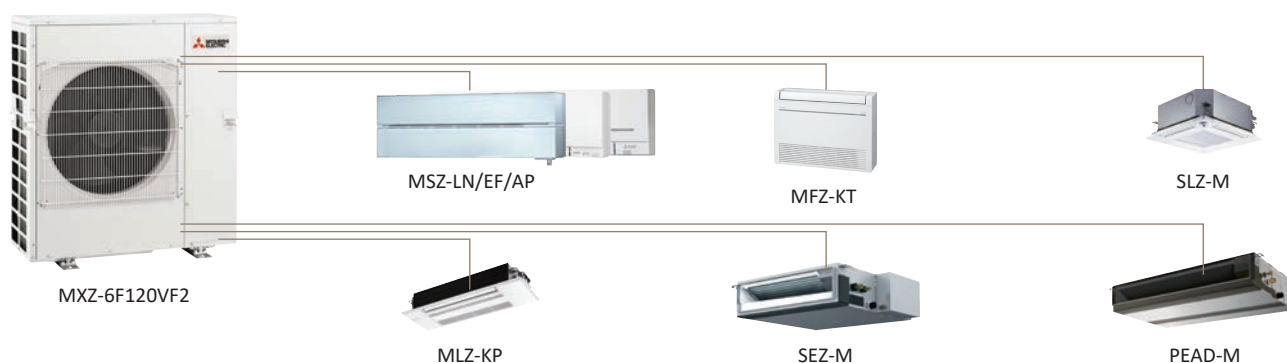

Tehničke karakteristike - MXZ

MODEL		MXZ-2F33VF4		MXZ-2F42VF4		MXZ-2F53VF4	
	Jedinica mjere	Hlađenje	Grijanje	Hlađenje	Grijanje	Hlađenje	Grijanje
Broj spojitosti unutarnjih jedinica		2		2		2	
Kapacitet	kW	3,3 (1,1 - 4,0)	4,0 (1,0 - 4,4)	4,2 (1,1 - 4,5)	4,5 (1,1 - 5,0)	5,3 (1,1 - 6,0)	6,4 (1,0 - 7,0)
Potrošnja električne energije	kW	0,85	0,91	0,98	0,88	1,40	1,56
Godišnja potrošnja električne energije	kWh/god	189	944	169	1065	216	1065
SEER/SCOP	-	6,1	4,0	8,7	4,6	8,6	4,6
Razred energetske učinkovitosti	-	A++	A+	A+++	A++	A+++	A++
Temperaturno radno područje	°C	-10 ~ 46	-15 ~ 24	-10 ~ 46	-15 ~ 24	-10 ~ 46	-15 ~ 24
Napajanje	Ph/V/Hz	1 / 220 - 240 / 50		1 / 220 - 240 / 50		1 / 220 - 240 / 50	
Radni medij	-	R32		R32		R32	
Protok zraka - hlađenje	m ³ /min	30,8		28,4		32,7	
Protok zraka - grijanje	m ³ /min	32,3		33,5		34,7	
Razina zvučnog tlaka - hlađenje	dB(A)	49		44		46	
Razina zvučnog tlaka - grijanje	dB(A)	50		50		51	
Razina zvučne snage - hlađenje	dB(A)	60		59		61	
Dimenzije jedinice (Š x D x V)	mm	800 x 285 x 550		800 x 285 x 550		800 x 285 x 550	
Težina jedinice	kg	33		37		37	
Cijevna instalacija							
Cijevni priključci - tekuća faza	∅	6,35 x 2		6,35 x 2		6,35 x 2	
Cijevni priključci - plinovita faza	∅	9,52 x 2		9,52 x 2		9,52 x 2	
Maksimalna duljina instalacije	m	20		30		30	
Maksimalna duljina instalacije po jedinici	m	15		20		20	
Maksimalna visinska razlika (ako je mjesto instalacije vanjske jedinice iznad unutarnjih)	m	10		15 (10)		15 (10)	
MODEL		MXZ-3F54VF4		MXZ-3F68VF4		MXZ-4F72VF4	
	Jedinica mjere	Hlađenje	Grijanje	Hlađenje	Grijanje	Hlađenje	Grijanje
Broj spojitosti unutarnjih jedinica		3		3		4	
Kapacitet	kW	5,4 (2,9 - 6,8)	7 (2,6 - 9,0)	6,8 (2,9 - 8,4)	8,6 (2,6 - 10,6)	7,2 (3,7 - 8,8)	8,6 (3,4 - 10,7)
Potrošnja električne energije	kW	1,32	1,40	1,84	1,91	1,85	1,87
Godišnja potrošnja električne energije	kWh/god	222	1583	301	2321	311	2389
SEER/SCOP	-	8,5	4,6	7,9	4,1	8,1	4,1
Razred energetske učinkovitosti	-	A+++	A++	A++	A+	A++	A+
Temperaturno radno područje	°C	-10 ~ 46	-15 ~ 24	-10 ~ 46	-15 ~ 24	-10 ~ 46	-15 ~ 24
Napajanje	Ph/V/Hz	1 / 220 - 240 / 50		1 / 220 - 240 / 50		1 / 220 - 240 / 50	
Radni medij	-	R32		R32		R32	
Protok zraka - hlađenje	m ³ /min	31,0		35,4		35,4	
Protok zraka - grijanje	m ³ /min	31,0		39,6		42,7	
Razina zvučnog tlaka - hlađenje	dB(A)	46		48		48	
Razina zvučnog tlaka - grijanje	dB(A)	50		53		54	
Razina zvučne snage - hlađenje	dB(A)	60		63		63	
Dimenzije jedinice (Š x D x V)	mm	840 x 330 x 710		840 x 330 x 710		840 x 330 x 710	
Težina jedinice	kg	58		58		59	
Cijevna instalacija							
Cijevni priključci - tekuća faza	∅	6,35 x 3		6,35 x 3		6,35 x 4	
Cijevni priključci - plinovita faza	∅	9,52 x 3		9,52 x 3		12,7 x 1 + 9,52 x 3	
Maksimalna duljina instalacije	m	50		60		60	
Maksimalna duljina instalacije po jedinici	m	25		25		25	
Maksimalna visinska razlika (ako je mjesto instalacije vanjske jedinice iznad unutarnjih)	m	15 (10)		15 (10)		15 (10)	

MODEL		MXZ-4F80VF4		MXZ-4F83VF2		MXZ-5F102VF2		MXZ-6F120VF2	
	Jedinica mjere	Hlađenje	Grijanje	Hlađenje	Grijanje	Hlađenje	Grijanje	Hlađenje	Grijanje
Broj spojitosti unutarnjih jedinica		4		4		5		6	
Kapacitet	kW	8,0 (3,7 - 9,0)	8,8 (3,4 - 11,0)	8,3 (3,7 - 9,2)	9,3 (3,4 - 11,6)	10,2 (3,9 - 11,0)	10,5 (4,1 - 14,0)	12 (3,5 - 14,0)	14,0 (3,5 - 16,5)
Potrošnja električne energije	kW	2,25	2,00	1,97	2,00	2,80	2,28	3,60	3,31
Godišnja potrošnja električne energije	kWh/god	368	2389	342	2087	436	2205	612	2794
SEER/SCOP	-	7,6	4,1	8,5	4,7	8,2	4,6	6,86	4,06
Razred energetske učinkovitosti	-	A++	A+	A+++	A++	A++	A++	A++	A+
Temperaturno radno područje	°C	-10 ~ 46	-15 ~ 24	-10 ~ 46	-15 ~ 24	-10 ~ 46	-15 ~ 24	-10 ~ 46	-15 ~ 24
Napajanje	Ph/V/Hz	1 / 220 - 240 / 50		1 / 220 - 240 / 50		1 / 220 - 240 / 50		1 / 220 - 240 / 50	
Radni medij	-	R32		R32		R32		R32	
Protok zraka - hlađenje	m ³ /min	40,3		57,0		63,0		63,0	
Protok zraka - grijanje	m ³ /min	44,1		62,0		75,0		77,0	
Razina zvučnog tlaka - hlađenje	dB(A)	50		49		52		55	
Razina zvučnog tlaka - grijanje	dB(A)	55		51		56		57	
Razina zvučne snage - hlađenje	dB(A)	65		61		65		69	
Dimenzije jedinice (Š x D x V)	mm	840 x 330 x 710		950 x 330 x 796		950 x 330 x 796		1048 x 330 x 950	
Težina jedinice	kg	59		62		62		87	
Cijevna instalacija									
Cijevni priključci - tekuća faza	∅	6,35 x 4		6,35 x 4		6,35 x 5		6,35 x 6	
Cijevni priključci - plinovita faza	∅	12,7 x 1 + 9,52 x 3		12,7 x 1 + 9,52 x 3		12,7 x 1 + 9,52 x 4		12,7 x 1 + 9,52 x 5	
Maksimalna duljina instalacije	m	60		70		80		80	
Maksimalna duljina instalacije po jedinici	m	25		25		25		25	
Maksimalna visinska razlika (ako je mjesto instalacije vanjske jedinice iznad unutarnjih)	m	15 (10)		15		15		15	

MXZ serija - Tablica kompatibilnosti za spajanje vanjskih jedinica MXZ serije												
Serija	Tip izvedbe	Model	MXZ-	MXZ-	MXZ-	MXZ-	MXZ-	MXZ-	MXZ-	MXZ-	MXZ-	MXZ-
			2F33VF4	2F42VF4	2F53VF4	3F54VF4	3F68VF4	4F72VF4	4F80VF4	4F83VF2	5F102VF2	6F120VF2
M serija	Zidne jedinice	MSZ-RW25VG	*	*	*	*	*	*	*	*	*	*
		MSZ-RW35VG	*	*	*	*	*	*	*	*	*	*
		MSZ-RW50VG	*	*	*	*	*	*	*	*	*	*
		MSZ-LN18VG2(W)(V)(R)(B)	*	*	*	*	*	*	*	*	*	*
		MSZ-LN25VG2(W)(V)(R)(B)	*	*	*	*	*	*	*	*	*	*
		MSZ-LN35VG2(W)(V)(R)(B)	*	*	*	*	*	*	*	*	*	*
		MSZ-LN50VG2(W)(V)(R)(B)	*	*	*	*	*	*	*	*	*	*
		MSZ-EF35VGK(W)(B)(S)	*	*	*	*	*	*	*	*	*	*
		MSZ-EF35VGK(W)(B)(S)	*	*	*	*	*	*	*	*	*	*
		MSZ-EF42VGK(W)(B)(S)	*	*	*	*	*	*	*	*	*	*
		MSZ-EF50VGK(W)(B)(S)	*	*	*	*	*	*	*	*	*	*
		MSZ-AP15VG(K)	*	*	*	*	*	*	*	*	*	*
		MSZ-AP20VG(K)	*	*	*	*	*	*	*	*	*	*
		MSZ-AY25VG(K)	*	*	*	*	*	*	*	*	*	*
		MSZ-AY35VG(K)	*	*	*	*	*	*	*	*	*	*
	MSZ-AY42VG(K)	*	*	*	*	*	*	*	*	*	*	
	MSZ-AY50VG(K)	*	*	*	*	*	*	*	*	*	*	
	MSZ-AP60VG(K)	*	*	*	*	*	*	*	*	*	*	
	MSZ-AP71VG(K)	*	*	*	*	*	*	*	*	*	*	
	Podne jedinice	MFZ-KT25VG	*	*	*	*	*	*	*	*	*	*
MFZ-KT35VG		*	*	*	*	*	*	*	*	*	*	
MFZ-KT50VG		*	*	*	*	*	*	*	*	*	*	
1-smjerne kazetne jedinice	MLZ-KP25VF	*	*	*	*	*	*	*	*	*	*	
	MLZ-KP35VF	*	*	*	*	*	*	*	*	*	*	
	MLZ-KP50VF	*	*	*	*	*	*	*	*	*	*	
S serija	Kanalne jedinice	SEZ-M25DA2	*	*	*	*	*	*	*	*	*	*
		SEZ-M35DA2	*	*	*	*	*	*	*	*	*	*
		SEZ-M50DA2	*	*	*	*	*	*	*	*	*	*
		SEZ-M60DA2	*	*	*	*	*	*	*	*	*	*
		SEZ-M71DA2	*	*	*	*	*	*	*	*	*	*
	4-smjerne kazetne jedinice	SLZ-M25FA2	*	*	*	*	*	*	*	*	*	*
		SLZ-M35FA2	*	*	*	*	*	*	*	*	*	*
		SLZ-M50FA2	*	*	*	*	*	*	*	*	*	*
	Podno ugradbene jedinice	SFZ-M25VA	*	*	*	*	*	*	*	*	*	*
		SFZ-M35VA	*	*	*	*	*	*	*	*	*	*
SFZ-M50VA		*	*	*	*	*	*	*	*	*	*	
SFZ-M60VA		*	*	*	*	*	*	*	*	*	*	
P serija	Podstropne jedinice	SFZ-M71VA	*	*	*	*	*	*	*	*	*	
		PCA-M50KA2	*	*	*	*	*	*	*	*	*	*
	Kanalne jedinice	PCA-M60KA2	*	*	*	*	*	*	*	*	*	*
		PEAD-M35JA2	*	*	*	*	*	*	*	*	*	*
		PEAD-M50JA2	*	*	*	*	*	*	*	*	*	*
PEAD-M60JA2	*	*	*	*	*	*	*	*	*	*		
PEAD-M71JA2	*	*	*	*	*	*	*	*	*	*		

Izvanredna kompatibilnost MXZ jedinica s velikim brojem unutarnjih jedinica kućne i profesionalne serije osigurava zadovoljavanje sveobuhvatnih potreba te prilagodbu svakom domu i stilu života.

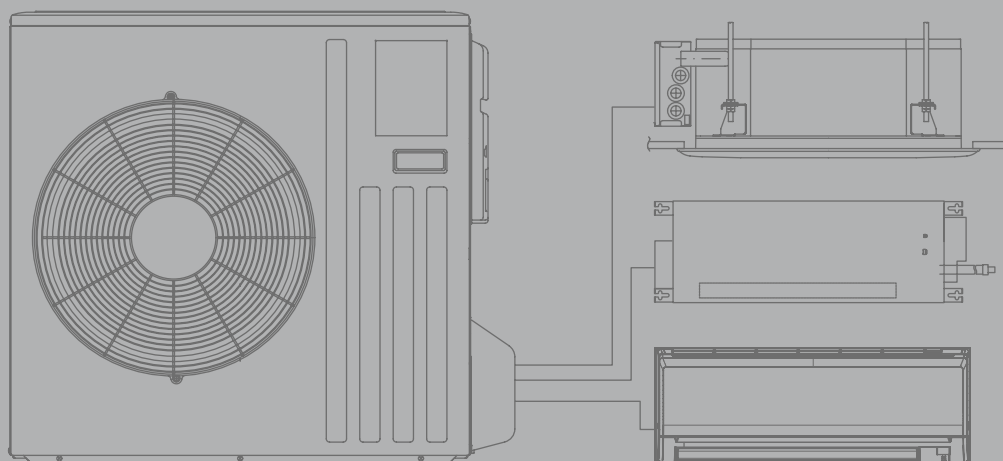

PUMY SP/P SERIJA

PUMY serija se sastoji od vanjskih jedinica s jednim ventilatorom s horizontalnim ispuhom (SP serija) i jedinica s dva ventilatora s horizontalnim ispuhom (P serija).

- **PUMY-SP:** 12,5 do 15,5 kW kapacitet hlađenja, 14,0 do 16,5 kW kapacitet grijanja
- **PUMY-P:** 12,5 do 33,5 kW kapacitet hlađenja, 14,0 do 37,5 kW kapacitet grijanja

Koristeći sve prednosti VRF tehnologije, Mini VRF PUMY modeli dizajnirani su s naglaskom na najbolje vrijednosti energetske učinkovitosti s niskim razinama zvučnog tlaka. Zahvaljujući maksimalnoj duljini cjevovoda od 300 metara, radnom rasponu koji omogućava rad jedinica u načinu grijanja do -20 °C vanjske temperature, dok je u načinu hlađenja moguć rad do 52 °C, ekonomičnosti i impresivnoj fleksibilnosti spajanja niza unutarnjih jedinica različitih serija u isti klimatizacijski sustav s vanjskim jedinicama PUMY serije čini PUMY seriju izuzetno pogodnu za ugradnju kako u stambenim prostorima tako i u prostorima poslovne i komercijalne namjene.



Jednostavna montaža i transport

Kompaktna konstrukcija **PUMY-SP** jedinica i iznad svega njihove male dimenzije omogućuju diskretnu ugradnju vanjskih jedinica izvan vidnog polja, a mala težina čini jedinice lakim za transport.

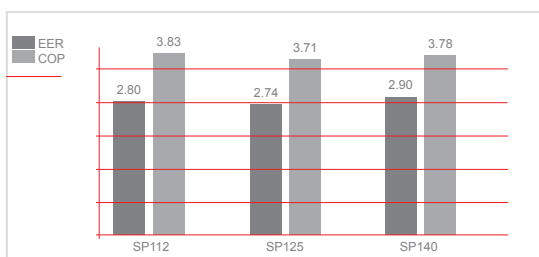

Vrhunska učinkovitost

Unatoč svojoj kompaktnoj veličini i maloj težini jedinice PUMY-SP pružaju vrhunsku učinkovitost.

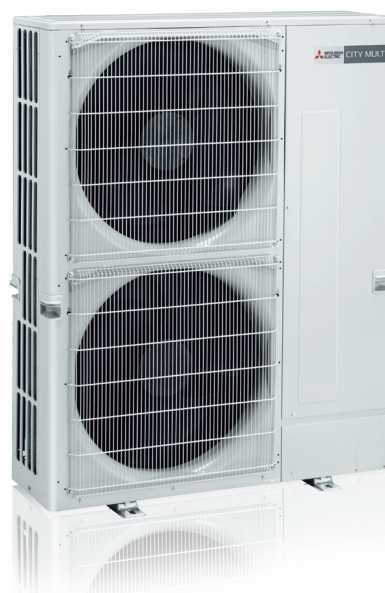

Snaga VRF-a, elegancija multi splita

PUMY-P serija vanjskih jedinica sastoji se od 9 različitih varijanti (jednofazne i trofazne verzije od 12,5 kW do 15,5 kW i trofazne verzije od 22,4 kW do 33,5 kW). Korištenjem LEV KIT-a i Branch Box-a (dostupno u verziji s 3 i 5 priključaka) vanjske jedinice mogu se spojiti na cijeli niz unutarnjih jedinica kućne i profesionalne serije. Zbog konfigurabilnosti sustavi su savršeni za primjene u stambenim zgradama i hotelima gdje su dizajn i elegancija odlučujući čimbenici prilikom izbora unutarnjih jedinica.

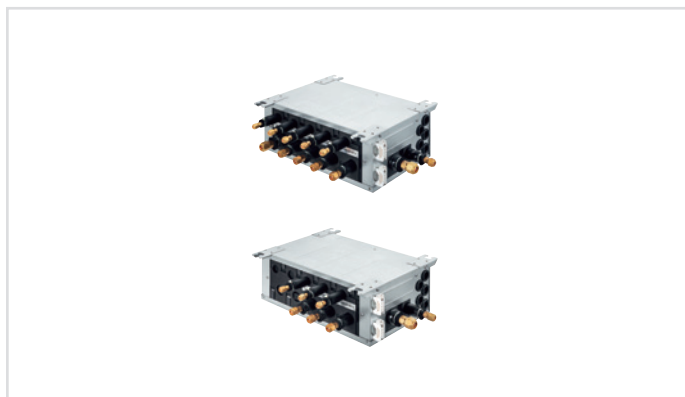

Razvodna kutija (branch box) dostupna je u izvedbi s 3 ili 5 priključaka i sadrži linearne ekspanzijske ventile koji reguliraju protok rashladnog sredstva te tako omogućavaju povezivanje vanjskih jedinica PUMY serije s asortimanom jedinica kućnih M i S serija, profesionalnih jedinica P serije i jedinica VRF sustava.

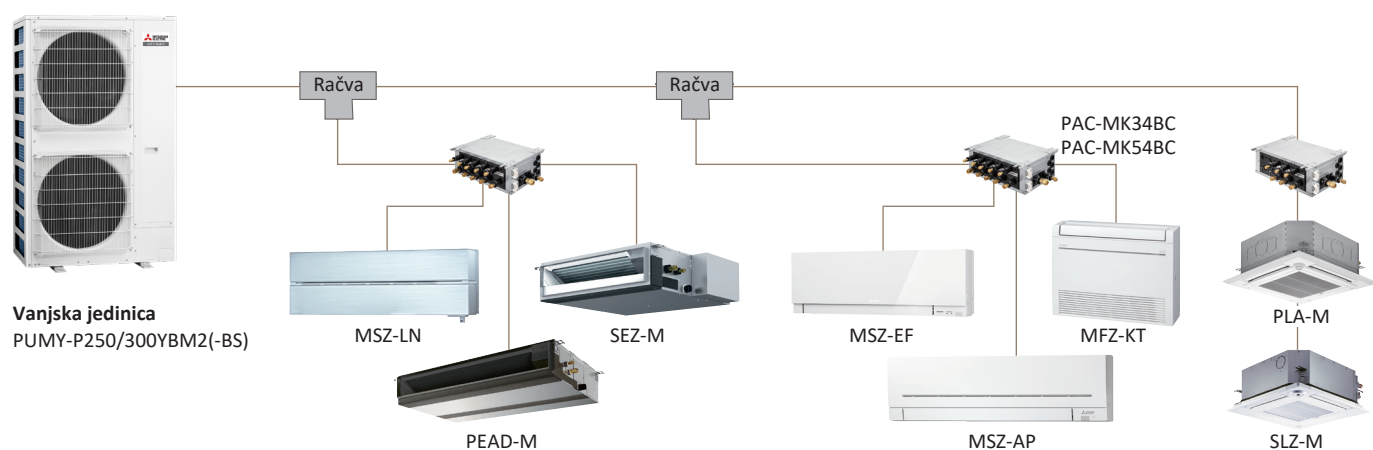
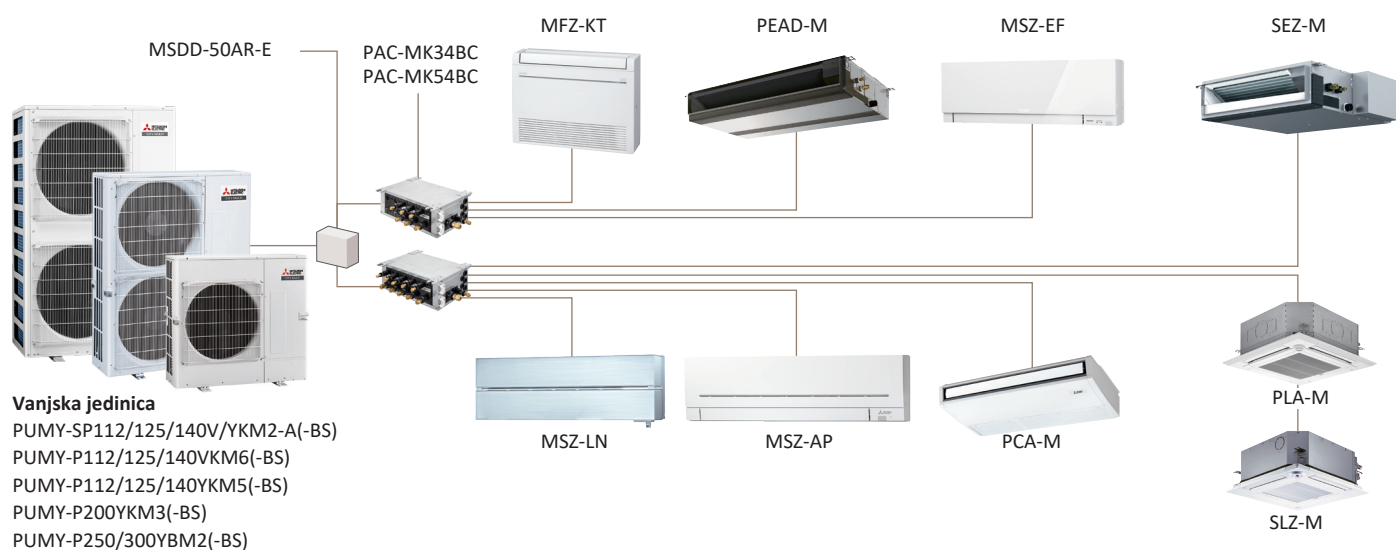
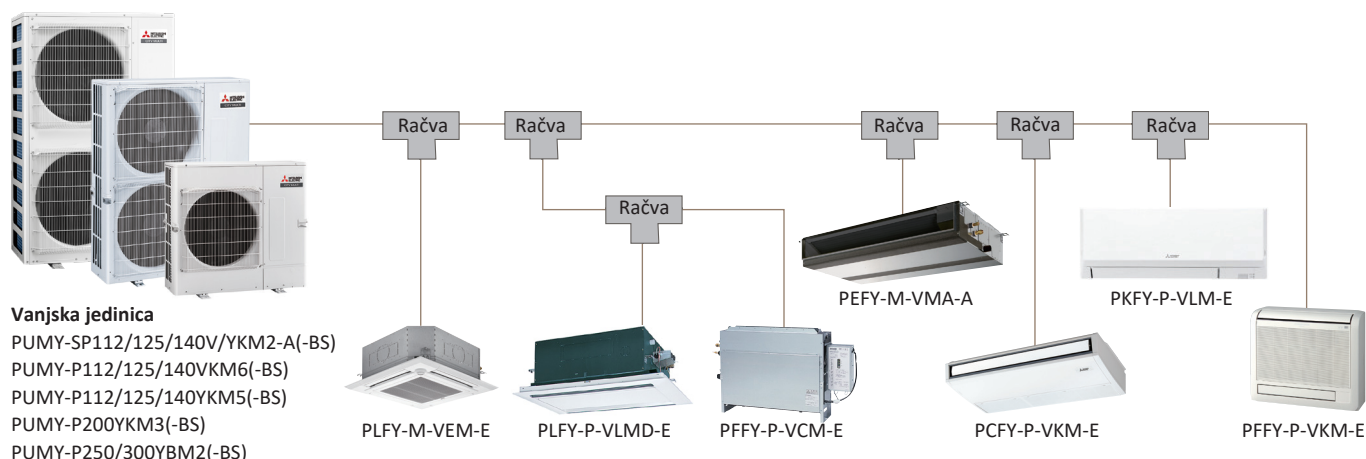

Tehničke karakteristike - PUMY-SP

MODEL		PUMY-SP112VKM2		PUMY-SP125VKM2		PUMY-SP140VKM2	
	Jedinica mjere	Hlađenje	Grijanje	Hlađenje	Grijanje	Hlađenje	Grijanje
Kapacitet	kW	12,5	14,0	14,0	16,0	15,5	16,5
Potrošnja električne energije	kW	4,46	3,66	5,11	4,31	5,34	4,36
EER/COP		2,80	3,83	2,74	3,71	2,90	3,78
SEER/SCOP	-	7,26	5,27	7,31	4,39	7,56	4,55
$\eta_{s,c} / \eta_{s,h}$	%	287,4	207,8	289,4	172,6	299,4	179,0
Temperaturno radno područje	°C	-5 ~ 52	-20 ~ 15	-5 ~ 52	-20 ~ 15	-5 ~ 52	-20 ~ 15
Napajanje	Ph/V/Hz	1 / 220 - 240 / 50		1 / 220 - 240 / 50		1 / 220 - 240 / 50	
Radni medij	-	R410A		R410A		R410A	
Protok zraka - hlađenje	m ³ /min	77,0		83,0		83,0	
Protok zraka - grijanje	m ³ /min	77,0		83,0		83,0	
Razina zvučnog tlaka - hlađenje	dB(A)	52		53		54	
Razina zvučnog tlaka - grijanje	dB(A)	54		56		56	
Razina zvučne snage - hlađenje	dB(A)	72		73		74	
Razina zvučne snage - grijanje	dB(A)	74		76		76	
Dimenzije jedinice (Š x D x V)	mm	1050 x 330 x 981		1050 x 330 x 981		1050 x 330 x 981	
Težina jedinice	kg	93		93		93	
Spojivosti unutarnjih jedinica		50 ~ 130 % kapaciteta vanjske jedinice					
CITY MULTI		9		10		12	
Branch Box		8		8		8	
Cijevna instalacija							
Cijevni priključci - tekuća faza	∅	9,52		9,52		9,52	
Cijevni priključci - plinovita faza	∅	15,88		15,88		15,88	

MODEL		PUMY-SP112YKM2		PUMY-SP125YKM2		PUMY-SP140YKM2	
	Jedinica mjere	Hlađenje	Grijanje	Hlađenje	Grijanje	Hlađenje	Grijanje
Kapacitet	kW	12,5	14,0	14,0	16,0	15,5	16,5
Potrošnja električne energije	kW	4,46	3,66	5,11	4,31	5,34	4,36
EER/COP		2,80	3,83	2,74	3,71	2,90	3,78
SEER/SCOP	-	7,26	5,27	7,31	4,39	7,56	4,55
$\eta_{s,c} / \eta_{s,h}$	%	287,4	207,8	289,4	172,6	299,4	179,0
Temperaturno radno područje	°C	-5 ~ 52	-20 ~ 15	-5 ~ 52	-20 ~ 15	-5 ~ 52	-20 ~ 15
Napajanje	Ph/V/Hz	3 / 380 - 415 / 50		3 / 380 - 415 / 50		3 / 380 - 415 / 50	
Radni medij	-	R410A		R410A		R410A	
Protok zraka - hlađenje	m ³ /min	77,0		83,0		83,0	
Protok zraka - grijanje	m ³ /min	77,0		83,0		83,0	
Razina zvučnog tlaka - hlađenje	dB(A)	52		53		54	
Razina zvučnog tlaka - grijanje	dB(A)	54		56		56	
Razina zvučne snage - hlađenje	dB(A)	72		73		74	
Razina zvučne snage - grijanje	dB(A)	74		76		76	
Dimenzije jedinice (Š x D x V)	mm	1050 x 330 x 981		1050 x 330 x 981		1050 x 330 x 981	
Težina jedinice	kg	94		94		94	
Spojivosti unutarnjih jedinica		50 ~ 130 % kapaciteta vanjske jedinice					
CITY MULTI		9		10		12	
Branch Box		8		8		8	
Cijevna instalacija							
Cijevni priključci - tekuća faza	∅	9,52		9,52		9,52	
Cijevni priključci - plinovita faza	∅	15,88		15,88		15,88	

PUMY-SP serija Tablica kompatibilnosti za spajanje putem Branch box-a PUMY-SP112/125/140													
Serija	Tip izvedbe	Model	Kapacitet										
			15	18	20	22	25	35	42	50	60	71	100
M serija	Zidne jedinice	MSZ-LN-VG2					•	•		•			
		MSZ-RW-VG					•	•		•			
		MSZ-AP-VG(K)	•		•		•	•	•	•			
		MSZ-EF-VG(K)		•		•	•	•	•	•			
	Podne jedinice	MFZ-KT-VG					•	•		•			
	1-smjerne kazetne jedinice	MLZ-KP-VF					•	•		•			
S serija	Kanalne jedinice	SEZ-M-DA(2)					•	•		•	•	•	
	4-smjerne kazetne jedinice	SLZ-M-FA(2)	•				•	•		•			
P serija	Podstropne jedinice	PCA-M-KA(2)						•		•	•	•	•
	4-smjerne kazetne jedinice	PLA-M-EA(2)						•		•	•	•	•
	Kanalne jedinice	PEAD-M-JA(L)(2)								•	•	•	•

PUMY-SP serija Tablica kompatibilnosti za spajanje putem LEV kompleta PUMY-SP112/125/140												
Serija	Tip izvedbe	Model	Kapacitet									
			15	18	20	22	25	35	42	50	60	71
M serija	Zidne jedinice	MSZ-LN-VG2					•	•		•		
		MSZ-AP-VG(K)	•		•		•	•	•	•		
		MSZ-EF-VG(K)		•		•	•	•	•	•		
	Podne jedinice	MFZ-KT-VG					•	•		•		

PUMY-SP serija Tablica kompatibilnosti za spajanje CITY MULTI jedinica PUMY-SP112/125/140																
Serija	Tip izvedbe	Model	Kapacitet													
			P10	P15	P20	P25	P32	P40	P50	P63	P71	P80	P100	P125	P140	P200
CITY MULTI serija	1-smjerne kazetne jedinice	PMFY-P-VBM-E			•	•	•	•								
	2-smjerne kazetne jedinice	PLFY-P-VLMD-E			•	•	•	•	•	•	•	•	•	•	•	•
	4-smjerne kazetne jedinice	PLFY-M-VEM-E			•	•	•	•	•	•	•	•	•	•	•	•
		PLFY-M-VEM6-E			•	•	•	•	•	•	•	•	•	•	•	•
	Kanalne jedinice	PLFY-P-VFM-E		•	•	•	•	•	•	•						
		PEFY-P-VMS1-E		•	•	•	•	•	•	•						
		PEFY-M-VMA-A(1)			•	•	•	•	•	•	•	•	•	•	•	•
		PEFY-P-VMH(S)-E							•	•	•	•	•	•	•	•
	Podstropne jedinice	PEFY-P-VMHS-E-F												•		
		PCFY-P-VKM-E	•							•	•			•	•	
	Zidne jedinice	PKFY-P-VLM-E		•	•	•	•	•	•	•						
		PKFY-P-VKM-E									•				•	
	Podne jedinice	PFY-P-VKM-E2			•	•	•	•	•							
		PFY-P-VLEM-E			•	•	•	•	•	•						
		PFY-P-VCM-E			•	•	•	•	•	•						
	Lossnay															
										GUF-50/100RD(H)4						

Tehničke karakteristike - PUMY-P

MODEL	Jedinica mjere	PUMY-P112VKM6		PUMY-P125VKM6		PUMY-P140VKM6	
		Hlađenje	Grijanje	Hlađenje	Grijanje	Hlađenje	Grijanje
Kapacitet	kW	12,5	14,0	14,0	16,0	15,5	18,0
Potrošnja električne energije	kW	4,34	3,49	5,00	4,06	5,17	4,63
EER/COP		2,88	4,01	2,80	3,94	3,00	3,89
SEER/SCOP	-	6,43	4,30	6,37	4,40	7,32	4,44
$\eta_{s,c} / \eta_{s,h}$	%	254,2	169,0	251,8	173,0	289,8	174,6
Temperaturno radno područje	°C	-5 ~ 52	-20 ~ 15	-5 ~ 52	-20 ~ 15	-5 ~ 52	-20 ~ 15
Napajanje	Ph/V/Hz	1 / 220 - 240 / 50		1 / 220 - 240 / 50		1 / 220 - 240 / 50	
Radni medij	-	R410A		R410A		R410A	
Protok zraka - hlađenje	m ³ /min	110,0		110,0		110,0	
Protok zraka - grijanje	m ³ /min	110,0		110,0		110,0	
Razina zvučnog tlaka - hlađenje	dB(A)	49		50		51	
Razina zvučnog tlaka - grijanje	dB(A)	51		52		53	
Razina zvučne snage - hlađenje	dB(A)	69		70		71	
Razina zvučne snage - grijanje	dB(A)	71		72		73	
Dimenzije jedinice (Š x D x V)	mm	1050 x 330 x 1338		1050 x 330 x 1338		1050 x 330 x 1338	
Težina jedinice	kg	123		123		123	
Spojivosti unutarnjih jedinica		50 ~ 130 % kapaciteta vanjske jedinice					
CITY MULTI		9		10		12	
Branch Box		8		8		8	
Cijevna instalacija							
Cijevni priključci - tekuća faza	Ø	9,52		9,52		9,52	
Cijevni priključci - plinovita faza	Ø	15,88		15,88		15,88	

MODEL	Jedinica mjere	PUMY-P112YKM5		PUMY-P125YKM5		PUMY-P140YKM5	
		Hlađenje	Grijanje	Hlađenje	Grijanje	Hlađenje	Grijanje
Kapacitet	kW	12,5	14,0	14,0	16,0	15,5	18,0
Potrošnja električne energije	kW	4,34	3,49	5,00	4,06	5,17	4,63
EER/COP		2,88	4,01	2,80	3,94	3,00	3,89
SEER/SCOP	-	6,43	4,30	6,37	4,40	7,32	4,44
$\eta_{s,c} / \eta_{s,h}$	%	254,2	169,0	251,8	173,0	289,8	174,6
Temperaturno radno područje	°C	-5 ~ 52	-20 ~ 15	-5 ~ 52	-20 ~ 15	-5 ~ 52	-20 ~ 15
Napajanje	Ph/V/Hz	3 / 380 - 415 / 50		3 / 380 - 415 / 50		3 / 380 - 415 / 50	
Radni medij	-	R410A		R410A		R410A	
Protok zraka - hlađenje	m ³ /min	110,0		110,0		110,0	
Protok zraka - grijanje	m ³ /min	110,0		110,0		110,0	
Razina zvučnog tlaka - hlađenje	dB(A)	49		50		51	
Razina zvučnog tlaka - grijanje	dB(A)	51		52		53	
Razina zvučne snage - hlađenje	dB(A)	69		70		71	
Razina zvučne snage - grijanje	dB(A)	71		72		73	
Dimenzije jedinice (Š x D x V)	mm	1050 x 330 x 1338		1050 x 330 x 1338		1050 x 330 x 1338	
Težina jedinice	kg	125		125		125	
Spojivosti unutarnjih jedinica		50 ~ 130 % kapaciteta vanjske jedinice					
CITY MULTI		9		10		12	
Branch Box		8		8		8	
Cijevna instalacija							
Cijevni priključci - tekuća faza	Ø	9,52		9,52		9,52	
Cijevni priključci - plinovita faza	Ø	15,88		15,88		15,88	

MODEL	Jedinica mjere	PUMY-P200YKM3		PUMY-P250YBM2		PUMY-P300YBM2	
		Hlađenje	Grijanje	Hlađenje	Grijanje	Hlađenje	Grijanje
Kapacitet	kW	22,4	25,0	28,0	31,5	33,5	37,5
Potrošnja električne energije	kW	7,18	5,85	8,21	7,91	11,96	9,69
EER/COP		3,12	4,27	3,41	3,98	2,80	3,87
SEER/SCOP	-	6,67	3,66	6,28	4,22	6,54	4,35
$\eta_{s,c} / \eta_{s,h}$	%	263,8	143,4	248,2	165,8	258,6	171,0
Temperaturno radno područje	°C	-5 ~ 52	-20 ~ 15	-5 ~ 52	-20 ~ 15	-5 ~ 52	-20 ~ 15
Napajanje	Ph/V/Hz	3 / 380 - 415 / 50		3 / 380 - 415 / 50		3 / 380 - 415 / 50	
Radni medij	-	R410A		R410A		R410A	
Protok zraka - hlađenje	m ³ /min	139,0		165,0		165,0	
Protok zraka - grijanje	m ³ /min	141,0		183,0		183,0	
Razina zvučnog tlaka - hlađenje	dB(A)	57		55		57	
Razina zvučnog tlaka - grijanje	dB(A)	61		61		62	
Razina zvučne snage - hlađenje	dB(A)	76		74		75	
Razina zvučne snage - grijanje	dB(A)	80		79		79	
Dimenzije jedinice (Š x D x V)	mm	1050 x 330 x 1338		1050 x 460 x 1662		1050 x 460 x 1662	
Težina jedinice	kg	141		192		192	
Spojivosti unutarnjih jedinica		50 ~ 130 % kapaciteta vanjske jedinice					
CITY MULTI		12		30		30	
Branch Box		8		12		12	
Cijevna instalacija							
Cijevni priključci - tekuća faza	Ø	9,52		9,52		12,7	
Cijevni priključci - plinovita faza	Ø	19,05		22,4		22,4	

PUMY-P serija Tablica kompatibilnosti za spajanje putem Branch box-a PUMY-P112/125/140/200													
Serija	Tip izvedbe	Model	Kapacitet										
			15	18	20	22	25	35	42	50	60	71	100
M serija	Zidne jedinice	MSZ-LN-VG2					•	•		•			
		MSZ-AP-VG(K)	•		•		•	•	•	•			
		MSZ-EF-VG(K)		•		•	•	•	•	•			
	Podne jedinice	MFZ-KT-VG					•	•		•			
S serija	1-smjerne kazetne jedinice	MLZ-KP-VF					•	•		•			
	Kanalne jedinice	SEZ-M-DA(2)					•	•		•	•	•	
P serija	4-smjerne kazetne jedinice	SLZ-M-FA(2)					•	•		•			
	Podstropne jedinice	PCA-M-KA(2)					•	•		•	•	•	•
	4-smjerne kazetne jedinice	PLA-M-EA(2)					•	•		•	•	•	•
	Kanalne jedinice	PEAD-M-JA(L)(2)								•	•	•	•

PUMY-P serija Tablica kompatibilnosti za spajanje putem LEV kompleta PUMY-P112/125/140/200													
Serija	Tip izvedbe	Model	Kapacitet										
			15	18	20	22	25	35	42	50	60	71	
M serija	Zidne jedinice	MSZ-LN-VG2					•	•		•			
		MSZ-AP-VG(K)	•		•		•	•	•	•			
		MSZ-EF-VG(K)		•		•	•	•	•	•			
	Podne jedinice	MFZ-KT-VG					•	•		•			

PUMY-P serija Tablica kompatibilnosti za spajanje CITY MULTI jedinica PUMY-P112/125/140																
Serija	Tip izvedbe	Model	Kapacitet													
			P10	P15	P20	P25	P32	P40	P50	P63	P71	P80	P100	P125	P140	P200
CITY MULTI serija	1-smjerne kazetne jedinice	PMFY-P-VBM-E			•	•	•	•								
	2-smjerne kazetne jedinice	PLFY-P-VLMD-E			•	•	•	•	•			•	•	•		
	4-smjerne kazetne jedinice	PLFY-M-VEM-E			•	•	•	•	•	•		•	•	•		
		PLFY-M-VEM6-E			•	•	•	•	•	•		•	•	•	•	
		PLFY-P-VFM-E		•	•	•	•	•	•	•						
	Kanalne jedinice	PEFY-P-VMS1-E		•	•	•	•	•	•	•						
		PEFY-M-VMA-A(1)			•	•	•	•	•	•	•	•	•	•	•	•
		PEFY-P-VMH(S)-E							•	•	•	•	•	•	•	•
		PEFY-P-VMHS-E-F												•	•	•
	Podstropne jedinice	PCFY-P-VKM-E							•	•			•	•		
	Zidne jedinice	PKFY-P-VLM-E	•	•	•	•	•	•	•	•						
		PKFY-P-VKM-E									•			•		
	Podne jedinice	PFFY-P-VKM-E2			•	•	•	•	•	•						
		PFFY-P-VLEM-E			•	•	•	•	•	•						
		PFFY-P-VCM-E			•	•	•	•	•	•						
	ATW	PWFY-P-VM-E1												•		
	Lossnay														GUF-50/100RD(H)4	

PUMY-P serija Tablica kompatibilnosti za spajanje CITY MULTI jedinica PUMY-P200															
Serija	Tip izvedbe	Model	Kapacitet												
			P10	P15	P20	P25	P32	P40	P50	P63	P71	P80	P100	P125	P140
CITY MULTI serija	1-smjerne kazetne jedinice	PMFY-P-VBM-E			•	•	•	•							
	2-smjerne kazetne jedinice	PLFY-P-VLMD-E			•	•	•	•	•	•		•	•	•	
	4-smjerne kazetne jedinice	PLFY-M-VEM-E			•	•	•	•	•	•	•		•	•	•
		PLFY-M-VEM6-E			•	•	•	•	•	•	•	•	•	•	•
	Kanalne jedinice	PLFY-P-VFM-E		•	•	•	•	•	•	•					
		PEFY-P-VMS1-E		•	•	•	•	•	•	•					
		PEFY-M-VMA-A(1)			•	•	•	•	•	•	•	•	•	•	•
		PEFY-P-VMH(S)-E							•	•	•	•	•	•	•
	Podstropne jedinice	PEFY-P-VMHS-E-F													•
		PCFY-P-VKM-E							•				•	•	
	Zidne jedinice	PKFY-P-VLM-E	•	•	•	•	•	•	•	•					
		PKFY-P-VKM-E									•				
	Podne jedinice	PFY-P-VKM-E2			•	•	•	•							
		PFY-P-VLEM-E			•	•	•	•	•	•					
	PFY-P-VCM-E			•	•	•	•	•	•						
Lossnay			GUF-50/100RD(H)4												

PUMY-P serija Tablica kompatibilnosti za spajanje putem Branch Box/LEV kompleta PUMY-P250/300										
Serija	Tip izvedbe	Model	Kapacitet							
			15	18	20	22	25	35	42	50
M serija	Zidne jedinice	MSZ-LN-VG2					•	•		•
		MSZ-AP-VG(K)	•		•		•	•	•	
		MSZ-EF-VG(K)		•		•	•	•	•	
	Podne jedinice	MFZ-KT-VG					•	•		•

PUMY-P serija Tablica kompatibilnosti za spajanje CITY MULTI jedinica PUMY-P250/300																
Serija	Tip izvedbe	Model	Kapacitet													
			P10	P15	P20	P25	P32	P40	P50	P63	P71	P80	P100	P125	P140	P200
CITY MULTI serija	1-smjerne kazetne jedinice	PMFY-P-VBM-E			•	•	•	•								
	2-smjerne kazetne jedinice	PLFY-P-VLMD-E			•	•	•	•	•	•		•	•	•		
	4-smjerne kazetne jedinice	PLFY-M-VEM-E			•	•	•	•	•	•	•		•	•	•	
		PLFY-M-VEM6-E			•	•	•	•	•	•	•	•	•	•	•	
	Kanalne jedinice	PLFY-P-VFM-E		•	•	•	•	•	•	•						
		PEFY-P-VMS1-E		•	•	•	•	•	•	•						
		PEFY-M-VMA-A(1)			•	•	•	•	•	•	•	•	•	•	•	•
		PEFY-P-VMH(S)-E							•	•	•	•	•	•	•	•
	Podstropne jedinice	PEFY-P-VMHS-E-F														•
		PCFY-P-VKM-E							•				•	•		
	Zidne jedinice	PKFY-P-VLM-E	•	•	•	•	•	•	•	•						
		PKFY-P-VKM-E									•					
	Podne jedinice	PFY-P-VKM-E2			•	•	•	•								
		PFY-P-VLEM-E			•	•	•	•	•	•						
	PFY-P-VCM-E			•	•	•	•	•	•							
Lossnay			GUF-50/100RD(H)4													



SUSTAVI UPRAVLJANJA



Wi-Fi UPRAVLJANJE



Dostupnost širokog spektra kontrola Mitsubishi Electric ne samo da vam pruža izbor za personalizaciju vašeg klimatizacijskog sustava, već također povećava fleksibilnost u načinu na koji koristite svoju jedinicu. Mogućnost Wi-Fi upravljanja omogućava kompletno i plansko upravljanje uređajima s udaljene lokacije. Potrebno je samo instalirati aplikaciju na pametnom telefonu, računalu ili tabletu i moguće je daljinski upravljati s klima uređajem s bilo koje lokacije na svijetu. Osim što je praktično, rukovanje klimom uz pomoć aplikacije u konačnici pridonosi i smanjenju troškova budući da je u svakom trenutku moguće provjeriti status klima uređaja, u kojem je režimu rada i druge detalje.

Prilagodite svoj sustav tako da uvijek ispunjava vaše potrebe i otključajte puni potencijal vašeg klima uređaja. Programirajte svoj sustav tako da se jedinice automatski uključuju/isključuju u određeno vrijeme, mijenjaju postavke rada kao i temperatura kako biste osigurali vrhunsku udobnost dan za danom.

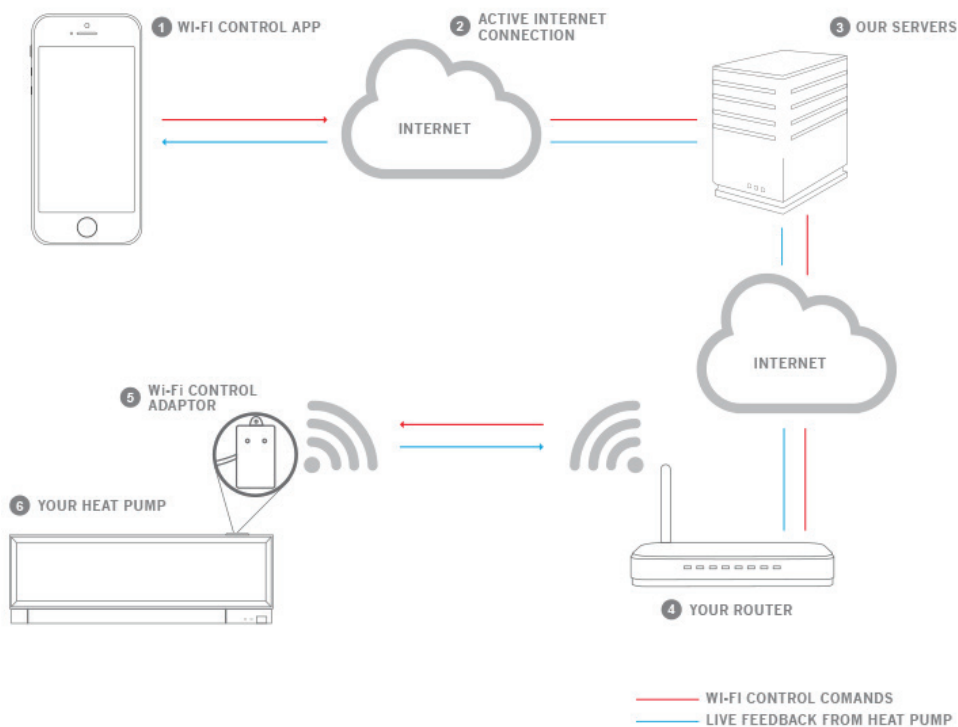

Uvjeti za omogućavanje upravljanja putem Wi-Fi-a

1. Mitsubishi Electric klima uređaj za spajanje na Wi-Fi
2. Kompatibilni WPA2-AES router s WPS bežičnom mrežom
3. Računalo, tablet ili pametni telefon za daljinsko upravljanje klima uređajem
4. Ukoliko uređaj nema integrirano sučelje za Wi-Fi povezivanje potrebno je preko CN105 priključka, koji se nalazi na elektronici unutarnje jedinice, spojiti MAC-587IF-E sučelje (1 komad po uređaju)
5. Google Home/Amazon Alexa - za glasovnu kontrolu

MAC-587IF-E sučelje

Za omogućavanje Wi-Fi povezivanja i upravljanja putem MELCloud aplikacije za jedinice koje nemaju integrirano Wi-Fi sučelje potrebno je preko CN105 priključaka na elektronici unutarnjih jedinica spojiti **MAC-587IF-E** Wi-Fi sučelje.

Jedinice s integriranim Wi-Fi sučeljem:

- MSZ-RW25/35/50VG
- MSZ-LN25/35/50/60VG2 (W)(V)(B)(R)
- MSZ-EF25/35/42/50VG(K) (W)(B)(S)
- MSZ-AP15/20/25/35/42/50/71VG(K)
- MSZ-AY25/35/42/50VG(K)
- MSZ-HR25/35/42/50/60/71VF(K)

Jedinice kompatibilne za povezivanje s **MAC-587IF-E** Wi-Fi sučeljem:

- MSZ-AP15/20/25/35/42/50/71VG
- MSZ-EF25/35/42/50VG (W)(B)(S)
- MSZ-HR25/35/42/50/60/71VF
- MSZ-DW25/35/50VF
- MFZ-KT25/35/50/60VG
- MLZ-KP25/35/50VF
- SLZ-M25/35/50/60FA2
- SEZ-M25/35/50/60/71DA2
- SFZ-M25/35/50/60/71VA



Upute za spajanje na Wi-Fi



Mitsubishi Electric MELCloud aplikacija

MELCloud je nova generacija upravljanja koja daje korisnicima potpunu kontrolu nad njihovim Mitsubishi Electric kućnim klima uređajem. MELCloudu se može lako pristupiti putem interneta, bilo kod kuće, bilo daljinski, putem bilo kojeg PC-a, Mac-a, tableta ili pametnog telefona.

Samo preuzmite aplikaciju iz Apple App Store-a, Google Play ili Windows Store-a, povežite jedinicu/e i preuzmite kontrolu. MELCloud je kompatibilan s operativnim sustavima Apple, Android™, Windows i Blackberry.



Kontrola

Na daljinu ili kod kuće pomoću MELCloud aplikacije moguće je s bilo kojeg uređaja uključiti ili isključiti jedinicu kad god je to potrebno, gdje god se vlasnik nalazio. MELCloud također pruža informacije o korisničkoj podršci i savjete za rješavanje problema.

Planiranje

Nudi postavku 'načina rada za vrijeme odsutnosti' (Holiday mode), tjedno planiranje i pristup vremenskim prognozama u svrhu predviđanja potrebe aktivacije klimatizacijskog uređaja ako netko nije kod kuće.



Aplikacija je optimizirana i automatski će detektirati veličinu zaslona i promijeniti veličinu kako bi odgovarala zaslonu i razlučivosti vašeg telefona dajući vam potpunu kontrolu i pristup zaslonu vašeg pametnog telefona.

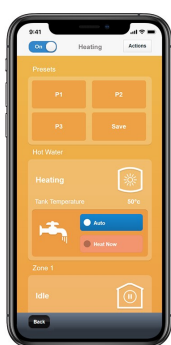
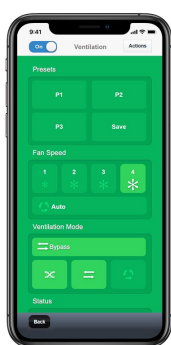
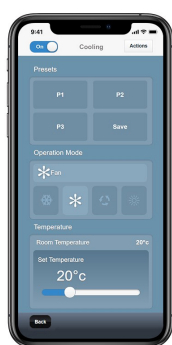



MelCloud
Google Play

MelCloud
Appstore



MELCloud® - ELEMENTI SUSTAVA

WWW.MELCLOUD.COM

1

2

3

4



PAMETNI TELEFON/TABLET/PC



PRISTUPNA TOČKA/RUTER

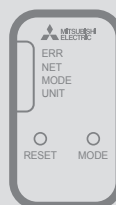

SUČELJE ZA WI-FI (MAC-587IF-E)



KLIMATIZACIJSKI UREDAJ

BlackBerry 10 Android Apple iOS / Mac OS Microsoft Windows

Glasovna kontrola pomoću Amazon Alexe i Google Assistant softverske aplikacije

Mitsubishi Electric klimatizacijski sustavi kojima je moguće upravljati putem Wi-Fi-a imaju omogućene opcije glasovne kontrole pomoću Amazon Alexa i Google Assistant aplikacije tako da možete uključiti i isključiti klimatizacijski uređaj bez posezanja za daljinskim upravljačem.

Što je Amazon Alexa?

Amazon Alexa funkcionira kao vaš osobni glasovni asistent za pristup informacijama i kontrolu kompatibilnih uređaja. Alexa može odgovoriti na pitanja, reći vam informacije o prometu ili vremenu, pokrenuti telefonske pozive, slušati glazbu, upravljati pametnim kućnim uređajima i još mnogo toga.

Za korištenje Alexe trebat će vam Amazon Echo uređaj.

Amazon Echo je hands-free zvučnik s glasovnom kontrolom koji se povezuje s glasovnom uslugom Alexa - mozgom iza Echa koju možete jednostavno zamoliti da promjeni sobnu temperaturu.



Što je Google Assistant?

Google Assistant je pametan Google-ov digitalni asistent s kojim je moguće spojiti uređaje te pomoću glasovnih naredbi uključiti/isključiti, postaviti brzinu ventilatora i promijeniti temperaturu uređaja.

Da biste koristili Google Assistant za kontrolu svojih pametnih kućnih uređaja trebat će vam pametni zvučnik Google Home.





Bežični upravljači

Jedinice standardno dolaze opremljene visokokvalitetnim infracrvenim bežičnim upravljačima koji omogućuju jednostavno i praktično upravljanje klima uređajima.



Bežični upravljači MSZ-LN zidnih jedinica dizajnirani su tako da odgovaraju boji panela pripadajućih jedinica.



Žičani upravljač PAR-41MAA

Multifunkcionalni daljinski žičani upravljač s LCD zaslonom i pozadinskim osvjetljenjem sa sljedećim funkcijama:

- kontrola uključivanja/isključivanja
- promjena režima rada
- kontrola smjera istrujavanja zraka
- podešavanje temperature u intervalima od 0,5°C
- kontrola brzina ventilatora
- mogućnost postavljanja dviju temperatura u automatskom načinu rada
- prikaz greške
- tjedni mjerač vremena

Dimenzije žičanog upravljača PAR-41MAA:

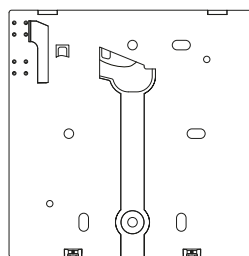
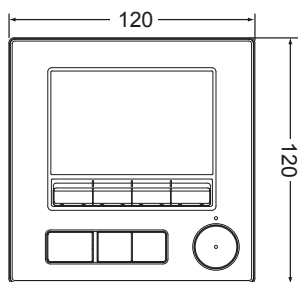

Žičani upravljač PAR-CT01MAA



Multifunkcionalni daljinski žičani upravljač s LCD zaslonom i pozadinskim osvjetljenjem sa sljedećim funkcijama:

- kontrola uključivanja/isključivanja
- promjena režima rada
- kontrola smjera istrujavanja zraka
- podešavanje temperature u intervalima od 0,5°C
- kontrola brzina ventilatora
- mogućnost postavljanja dviju temperatura u automatskom načinu rada
- prikaz greške
- tjedni mjerač vremena
- mogućnost povezivanja preko Bluetooth-a
- dostupan u bijeloj (PAR-CT01MAA-SB) i crnoj boji (PAR-CT01MAA-PB)
- mogućnost prilagodbe pozadine zaslona (dostupno 180 uzoraka boja)

Dimenzije žičanog upravljača PAR-CT01MAA:

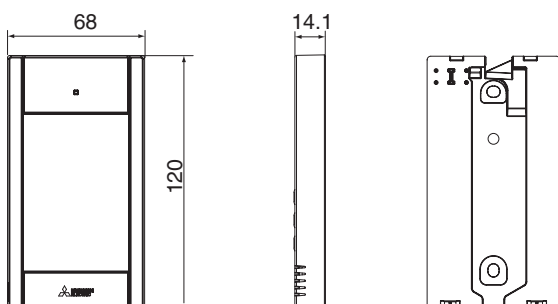



MAC-497IF-E

Za spajanje unutarnjih jedinica M serije s MA žičanim upravljačima potrebno je preko CN105 konektora na elektronici unutarnjih jedinica spojiti **MAC-497IF-E** sučelje.

Jedinice kompatibilne za povezivanje s **MAC-497IF-E** sučeljem:

- MSZ-RW25/35/50VG
- MSZ-LN25/35/50/60VG2 (W)(V)(B)(R)
- MSZ-AY25/35/42/50VG(K)(P)
- MSZ-AP15/25/60/71VG(K)
- MSZ-EF25/35/42/50VG (W)(B)(S)
- MSZ-HR25/35/42/50/60/71VF
- MSZ-DW25/35/50VF
- MFZ-KT25/35/50/60VG
- MLZ-KP25/35/50VF

MAC-334IF-E

Za spajanje unutarnjih jedinica M i S serije sa žičanim upravljačima potrebno je preko CN105 konektora na elektronici unutarnjih jedinica spojiti **MAC-334IF-E** sučelje.

Jedinice kompatibilne za povezivanje s **MAC-334IF-E** sučeljem:

- MSZ-RW25/35/50VG
- MSZ-LN25/35/50/60VG2 (W)(V)(B)(R)
- MSZ-AY25/35/42/50VG(K)(P)
- MSZ-AP15/25/60/71VG(K)
- MSZ-EF25/35/42/50VG (W)(B)(S)
- MSZ-HR25/35/42/50/60/71VF
- MSZ-DW25/35/50VF
- MFZ-KT25/35/50/60VG
- MLZ-KP25/35/50VF
- SLZ-M25/35/50/60FA2
- SEZ-M25/35/50/60/71DA2
- SFZ-M25/35/50/60/71VA

Pojedinačna/grupna kontrola

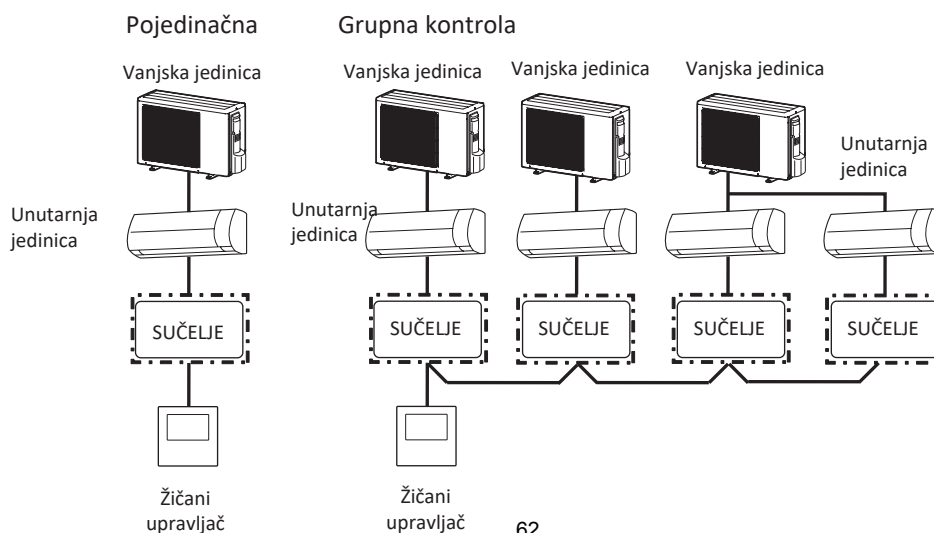

Prozorski kontakt

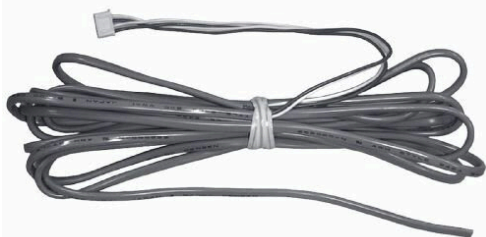

MAC-1702/1710RA-E

Adapter za slanje signala od prekidača do unutarnjih jedinica M serije za njihovo uključivanje/isključivanje. Spaja se preko CN104 konektora na elektronici unutarnjih jedinica. Kompatibilne jedinice:

- MSZ-RW25/35/50VG
- MSZ-LN25/35/50/60VG2 (W)(V)(B)(R)
- MSZ-AY25/35/42/50VG(K)(P)
- MSZ-AP15/25/60/71VG(K)
- MSZ-EF25/35/42/50VG (W)(B)(S)
- MSZ-HR25/35/42/50/60/71VF
- MSZ-DW25/35/50VF
- MFZ-KT25/35/50/60VG
- MLZ-KP25/35/50VF

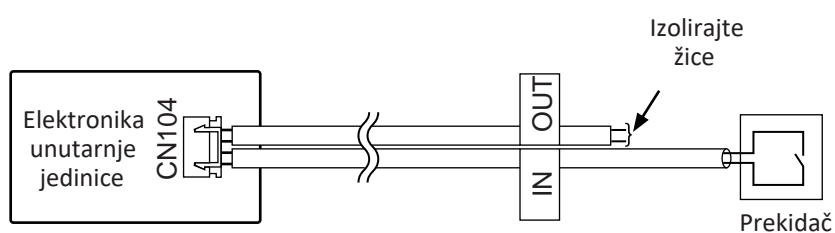

- 1) Spojite adapter na CN104 konektor na elektroničkoj ploči unutarnjih jedinica
- 2) Spojite električne žice s oznakom "IN" na prekidač
- 3) Zasebno izolirajte žice s oznakom "OUT"



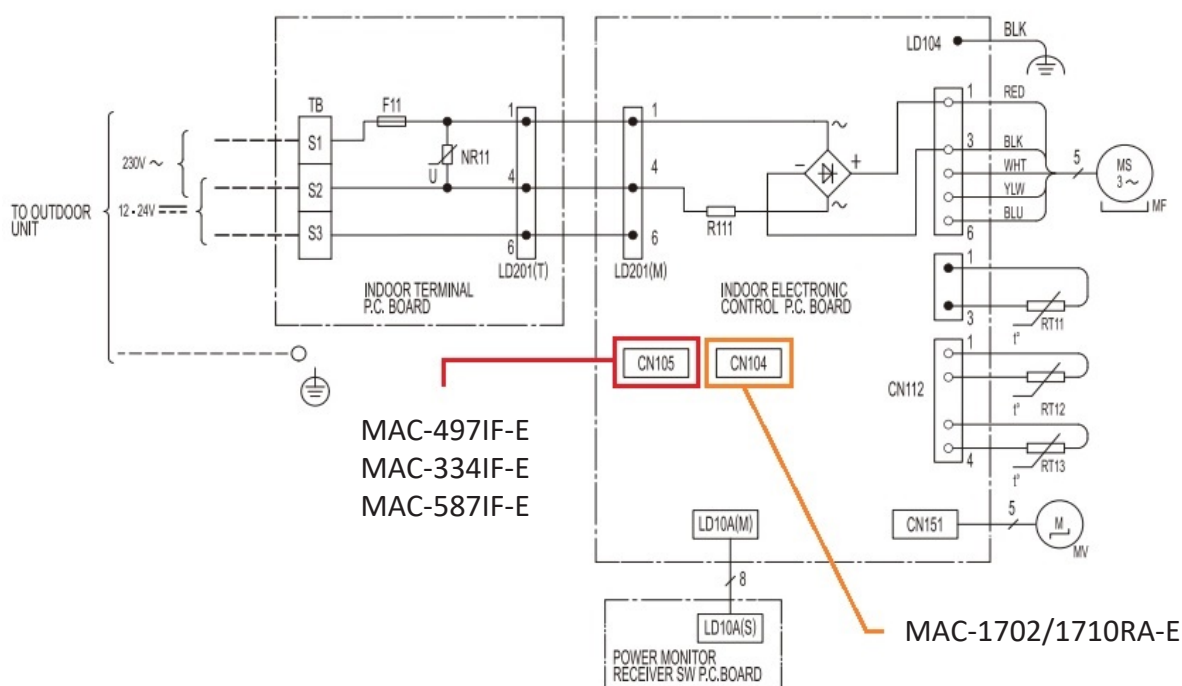

Sučelja za spajanje unutarnjih jedinica na žičane upravljače **MAC-497IF-E** i **MAC-334IF-E** se, kao i **MAC-587IF-E** sučelje za omogućavanje Wi-Fi povezivanja, na unutarnje jedinice spajaju preko CN105 konektora na elektroničkoj ploči jedinica, a budući da postoji samo jedan konektor **istovremeno nije moguće** spojiti sučelje za spajanje na žičani upravljač i sučelje za Wi-Fi povezivanje.

Jedinice koje imaju integrirano Wi-Fi sučelje nije potrebno spajati preko MAC-587IF-E sučelja.

Adapter za spajanje prozorskog kontakta MAC-1702/1710RA-E spaja se preko CN104 konektora na elektroničkoj ploči unutarnje jedinice tako da se istovremeno može spojiti s MAC-497IF-E, MAC-334IF-E ili MAC-587IF-E sučeljem.

Primjeri sustava		
Unutarnja jedinica	M serija	S i P serija
Vanjska jedinica	M i MXZ serija	S i MXZ serija
PAR-41MAA PAC-YT52CRA		
	<p>Žičani upravljač može se spojiti na unutarnju jedinicu</p>	<p>Standardna oprema (za unutarnje jedinice kompatibilne sa žičanim upravljačima)</p>
Potrebna dodatna oprema	<ul style="list-style-type: none"> • MAC334/497IF -E (sučelje) • PAR-41MAA (žičani upravljač) • PAR-CT01MAA (žičani upravljač) • PAC-YT52CRA (žičani upravljač) 	<ul style="list-style-type: none"> • PAR-41MAA (žičani upravljač) • PAR-CT01MAA (žičani upravljač) • PAC-YT52CRA (žičani upravljač)
Grupna kontrola		
	<ul style="list-style-type: none"> • Jedan upravljač može istovremeno upravljati s više klima uređaja s istim postavkama • Jedan upravljač može kontrolirati do 16 sustava (kada je spojen na MXZ jedinicu MAC-334IF-E se računa kao jedan sustav) • Mogu se spojiti do dva upravljača • PAR-SL101A se ne može koristiti kada je povezan putem MAC-334IF-E ili kada se koristi grupna kontrola 	
Potrebna dodatna oprema	<ul style="list-style-type: none"> • MAC334/497IF -E (sučelje) • PAR-41MAA (žičani upravljač) • PAR-CT01MAA (žičani upravljač) • PAC-YT52CRA (žičani upravljač) 	
M-NET povezivanje		
	<p>Grupom klima uređaja može se upravljati preko MELANS upravljača sustava (M-NET)</p>	
Potrebna dodatna oprema	<ul style="list-style-type: none"> • MAC334/497IF-E (M-NET sučelje) • MELANS upravljač sustava • PAC-SC51KUA (jedinica napajanja) 	

Tablica kompatibilnosti za spajanje žičanih upravljača					
Serija	Tip izvedbe	Model	Žičani upravljači		
			PAR-41MAA	PAR-CT01MAA	PAC-YT52CRA
M serija	Zidne jedinice	MSZ-RW-VG	•	•	•
		MSZ-LN-VG2	•	•	•
		MSZ-EF-VG(K)	•	•	•
		MSZ-AP-VG(K)	•	•	•
		MSZ-AY-VGK(P)	•	•	•
		MSZ-HR-VF	•	•	•
	MSZ-DW-VF	•	•	•	
	Podne jedinice	MFZ-KT-VG	•	•	•
	1-smjerne kazetne jedinice	MLZ-KP-VF	•	•	•
S serija	Kanalne jedinice	SEZ-M-DA(2)	•	•	•
	4-smjerne kazetne jedinice	SLZ-M-FA(2)	•	•	•
	Podne ugradbene jedinice	SFZ-M-VA	•	•	•

PODACI ZA MONTAŽU

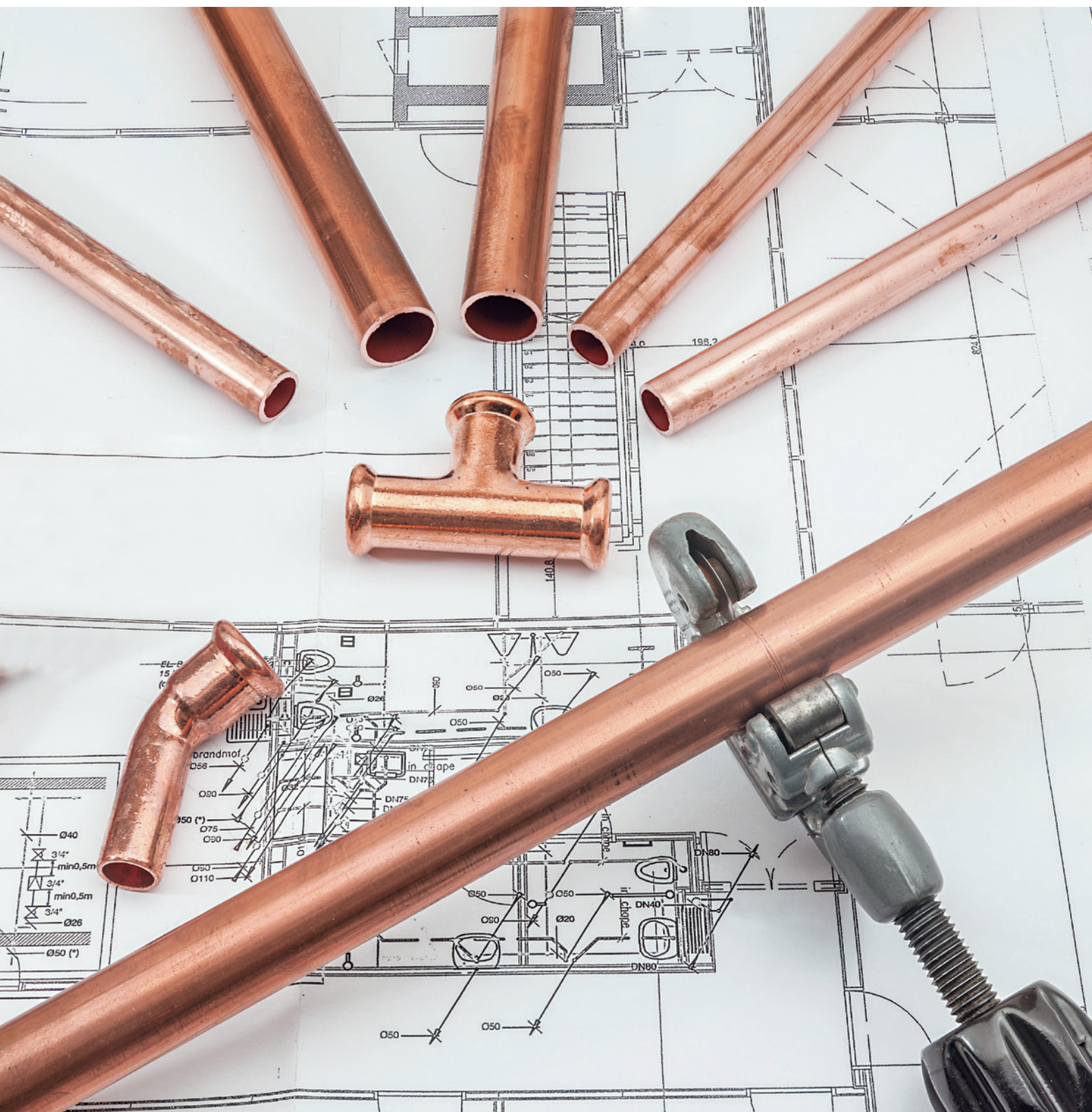

Podaci za montažu - MUZ-RW

MODEL		MUZ-RW25VGHZ	MUZ-RW35VGHZ	MUZ-RW50VGHZ
	Jedinica mjere			
Elektro podaci				
Napajanje	V/Ph/Hz	1 / 220 - 240 / 50	1 / 220 - 240 / 50	1 / 220 - 240 / 50
Napajanje na vanjsku jedinicu	mm ²	3 x 1,0	3 x 1,5	3 x 2,0
Međuveza vanjske i unutarnje jedinice	mm ²	4 x 1,0	4 x 1,0	4 x 1,0
Osigurač	A	10	12	16
Cijevna instalacija				
Cijevni priključci - tekuća faza	∅	6,35	6,35	6,35
Cijevni priključci - plinovita faza	∅	9,52	9,52	9,52
Razmak između nosača	mm	500	500	500
Maksimalna duljina instalacije	m	20	20	30
Maksimalna visinska razlika	m	12	12	15
Prednapunjena duljina cijevi	m	10	10	15
Nadopuna plina nakon udaljenosti prednapune	g/m	20	20	20

Podaci za montažu - MUZ-LN

MODEL		MUZ-LN25VG2	MUZ-LN35VG2	MUZ-LN50VG2	MUZ-LN60VG2
	Jedinica mjere				
Elektro podaci					
Napajanje	V/Ph/Hz	1 / 220 - 240 / 50	1 / 220 - 240 / 50	1 / 220 - 240 / 50	1 / 220 - 240 / 50
Napajanje na vanjsku jedinicu	mm ²	3 x 1,0	3 x 1,0	3 x 2,0	3 x 2,0
Međuveza vanjske i unutarnje jedinice	mm ²	4 x 1,0	4 x 1,0	4 x 1,0	4 x 1,0
Osigurač	A	10	10	16	16
Cijevna instalacija					
Cijevni priključci - tekuća faza	∅	6,35	6,35	6,35	6,35
Cijevni priključci - plinovita faza	∅	9,52	9,52	9,52	12,7
Razmak između nosača	mm	500	500	500	500
Maksimalna duljina instalacije	m	20	20	30	30
Maksimalna visinska razlika	m	12	12	12	15
Prednapunjena duljina cijevi	m	10	10	15	7
Nadopuna plina nakon udaljenosti prednapune	g/m	20	20	20	20

Podaci za montažu - MUZ-EF

MODEL		MUZ-EF25VG	MUZ-EF35VG	MUZ-EF42VG	MUZ-EF50VG
	Jedinica mjere				
Elektro podaci					
Napajanje	V/Ph/Hz	1 / 220 - 240 / 50	1 / 220 - 240 / 50	1 / 220 - 240 / 50	1 / 220 - 240 / 50
Napajanje na vanjsku jedinicu	mm ²	3 x 1,0	3 x 1,0	3 x 1,5	3 x 2,0
Međuveza vanjske i unutarnje jedinice	mm ²	4 x 1,0	4 x 1,0	4 x 1,0	4 x 1,0
Osigurač	A	10	10	12	16
Cijevna instalacija					
Cijevni priključci - tekuća faza	∅	6,35	6,35	6,35	6,35
Cijevni priključci - plinovita faza	∅	9,52	9,52	9,52	9,52
Razmak između nosača	mm	500	500	500	500
Maksimalna duljina instalacije	m	20	20	20	30
Maksimalna visinska razlika	m	12	12	12	15
Prednapunjena duljina cijevi	m	7	7	7	7
Nadopuna plina nakon udaljenosti prednapune	g/m	20	20	20	20

Podaci za montažu - MUZ-HR

MODEL		MUZ-HR25VF	MUZ-HR35VF	MUZ-HR42VF
Jedinica mjere				
Elektro podaci				
Napajanje	V/Ph/Hz	1 / 220 - 240 / 50	1 / 220 - 240 / 50	1 / 220 - 240 / 50
Napajanje na vanjsku jedinicu	mm ²	3 x 1,0	3 x 1,0	3 x 1,0
Međuveza vanjske i unutarnje jedinice	mm ²	4 x 1,0	4 x 1,0	4 x 1,0
Osigurač	A	10	10	10
Cijevna instalacija				
Cijevni priključci - tekuća faza	∅	6,35	6,35	6,35
Cijevni priključci - plinovita faza	∅	9,52	9,52	9,52
Razmak između nosača	mm	500	500	500
Maksimalna duljina instalacije	m	20	20	20
Maksimalna visinska razlika	m	12	12	12
Prednapunjena duljina cijevi	m	7	7	7
Nadopuna plina nakon udaljenosti prednapune	g/m	20	20	20

MODEL		MUZ-HR50VF	MUZ-HR60VF	MUZ-HR71VF
Jedinica mjere				
Elektro podaci				
Napajanje	V/Ph/Hz	1 / 220 - 240 / 50	1 / 220 - 240 / 50	1 / 220 - 240 / 50
Napajanje na vanjsku jedinicu	mm ²	3 x 1,5	3 x 2,0	3 x 2,0
Međuveza vanjske i unutarnje jedinice	mm ²	4 x 1,0	4 x 1,0	4 x 1,0
Osigurač	A	12	16	16
Cijevna instalacija				
Cijevni priključci - tekuća faza	∅	6,35	6,35	6,35
Cijevni priključci - plinovita faza	∅	9,52	12,7	12,7
Razmak između nosača	mm	500	500	500
Maksimalna duljina instalacije	m	20	30	30
Maksimalna visinska razlika	m	12	15	15
Prednapunjena duljina cijevi	m	7	7	7
Nadopuna plina nakon udaljenosti prednapune	g/m	20	20	20

Podaci za montažu - MUZ-AP

MODEL		MUZ-AP60VG	MUZ-AP71VG
Jedinica mjere			
Elektro podaci			
Napajanje	V/Ph/Hz	1 / 220 - 240 / 50	1 / 220 - 240 / 50
Napajanje na vanjsku jedinicu	mm ²	3 x 2,0	3 x 2,5
Međuveza vanjske i unutarnje jedinice	mm ²	4 x 1,0	4 x 1,0
Osigurač	A	16	20
Cijevna instalacija			
Cijevni priključci - tekuća faza	∅	6,35	6,35
Cijevni priključci - plinovita faza	∅	12,7	12,7
Razmak između nosača	mm	500	500
Maksimalna duljina instalacije	m	30	30
Maksimalna visinska razlika	m	15	15
Prednapunjena duljina cijevi	m	15	15
Nadopuna plina nakon udaljenosti prednapune	g/m	20	20

Podaci za montažu - MUZ-AY

MODEL		MUZ-AY25VG	MUZ-AY35VG	MUZ-AY42VG	MUZ-AY50VG
Jedinica mjere					
Elektro podaci					
Napajanje	V/Ph/Hz	1 / 220 - 240 / 50	1 / 220 - 240 / 50	1 / 220 - 240 / 50	1 / 220 - 240 / 50
Napajanje na vanjsku jedinicu	mm ²	3 x 1,0	3 x 1,0	3 x 2,0	3 x 2,0
Međuveza vanjske i unutarnje jedinice	mm ²	4 x 1,0	4 x 1,0	4 x 1,0	4 x 1,0
Osigurač	A	10	10	16	16
Cijevna instalacija					
Cijevni priključci - tekuća faza	∅	6,35	6,35	6,35	6,35
Cijevni priključci - plinovita faza	∅	9,52	9,52	9,52	9,52
Razmak između nosača	mm	500	500	500	500
Maksimalna duljina instalacije	m	20	20	20	20
Maksimalna visinska razlika	m	12	12	12	12
Prednapunjena duljina cijevi	m	7,5	7,5	7,5	7,5
Nadopuna plina nakon udaljenosti prednapune	g/m	20	20	20	20

Podaci za montažu - MUZ-DW

MODEL		MUZ-DW25VF	MUZ-DW35VF	MUZ-DW50VF
Jedinica mjere				
Elektro podaci				
Napajanje	V/Ph/Hz	1 / 220 - 240 / 50	1 / 220 - 240 / 50	1 / 220 - 240 / 50
Napajanje na vanjsku jedinicu	mm ²	3 x 1,0	3 x 1,0	3 x 1,5
Međuveza vanjske i unutarnje jedinice	mm ²	4 x 1,0	4 x 1,0	4 x 1,0
Osigurač	A	10	10	12
Cijevna instalacija				
Cijevni priključci - tekuća faza	∅	6,35	6,35	6,35
Cijevni priključci - plinovita faza	∅	9,52	9,52	9,52
Razmak između nosača	mm	500	500	500
Maksimalna duljina instalacije	m	20	20	20
Maksimalna visinska razlika	m	12	12	12
Prednapunjena duljina cijevi	m	7,5	7,5	7,5
Nadopuna plina nakon udaljenosti prednapune	g/m	20	20	20

Podaci za montažu - SUZ-M

MODEL		SUZ-M25VA	SUZ-M35VA	SUZ-M50VA	SUZ-M60VA	SUZ-M71VA
Jedinica mjere						
Elektro podaci						
Napajanje	V/Ph/Hz	1 / 220 - 240 / 50	1 / 220 - 240 / 50	1 / 220 - 240 / 50	1 / 220 - 240 / 50	1 / 220 - 240 / 50
Napajanje na vanjsku jedinicu	mm ²	3 x 1,5	3 x 1,5	3 x 2,5	3 x 2,5	3 x 2,5
Međuveza vanjske i unutarnje jedinice	mm ²	4 x 1,5	4 x 1,5	4 x 1,5	4 x 1,5	4 x 1,5
Osigurač	A	10	10	20	20	20
Cijevna instalacija						
Cijevni priključci - tekuća faza	∅	6,35	6,35	6,35	6,35	6,35
Cijevni priključci - plinovita faza	∅	9,52	9,52	12,7	15,88	15,88
Razmak između nosača	mm	500	500	500	500	500
Maksimalna duljina instalacije	m	20	20	30	30	30
Maksimalna visinska razlika	m	12	12	30	30	30
Prednapunjena duljina cijevi	m	7	7	7	7	7
Nadopuna plina nakon udaljenosti prednapune	g/m	20	20	20	20	20

Podaci za montažu - MXZ

MODEL		MXZ-2F33VF4	MXZ-2F42VF4	MXZ-2F53VF4
Jedinica mjere				
Elektro podaci				
Napajanje	V/Ph/Hz	1 / 220 - 240 / 50	1 / 220 - 240 / 50	1 / 220 - 240 / 50
Napajanje na vanjsku jedinicu	mm ²	3 x 1,0	3 x 2,0	3 x 2,0
Međuveza vanjske i unutarnje jedinice	mm ²	4 x 1,0 / 1,5	4 x 1,0 / 1,5	4 x 1,0 / 1,5
Osigurač	A	15	15	15
Cijevna instalacija				
Cijevni priključci - tekuća faza	∅	6,35 x 2	6,35 x 2	6,35 x 2
Cijevni priključci - plinovita faza	∅	9,52 x 2	9,52 x 2	9,52 x 2
Razmak između nosača	mm	500	500	500
Maksimalna duljina instalacije	m	20	30	30
Maksimalna duljina instalacije po jedinici	m	15	20	20
Maksimalna visinska razlika	m	10	15 (10)	15 (10)

MODEL		MXZ-3F54VF4	MXZ-3F68VF4	MXZ-4F72VF4
Jedinica mjere				
Elektro podaci				
Napajanje	V/Ph/Hz	1 / 220 - 240 / 50	1 / 220 - 240 / 50	1 / 220 - 240 / 50
Napajanje na vanjsku jedinicu	mm ²	3 x 2,5	3 x 2,5	3 x 2,5
Međuveza vanjske i unutarnje jedinice	mm ²	4 x 1,0 / 1,5	4 x 1,0 / 1,5	4 x 1,0 / 1,5
Osigurač	A	25	25	25
Cijevna instalacija				
Cijevni priključci - tekuća faza	∅	6,35 x 3	6,35 x 3	6,35 x 4
Cijevni priključci - plinovita faza	∅	9,52 x 3	9,52 x 3	12,7 x 1 + 9,52 x 3
Razmak između nosača	mm	500	500	500
Maksimalna duljina instalacije	m	50	60	60
Maksimalna duljina instalacije po jedinici	m	25	25	25
Maksimalna visinska razlika	m	15 (10)	15 (10)	15 (10)

MODEL		MXZ-4F80VF4	MXZ-4F83VF2	MXZ-5F102VF2	MXZ-6F120VF2
Jedinica mjere					
Elektro podaci					
Napajanje	V/Ph/Hz	1 / 220 - 240 / 50	1 / 220 - 240 / 50	1 / 220 - 240 / 50	1 / 220 - 240 / 50
Napajanje na vanjsku jedinicu	mm ²	3 x 2,5	3 x 2,5	3 x 2,5	3 x 4,0
Međuveza vanjske i unutarnje jedinice	mm ²	4 x 1,0 / 1,5	4 x 1,0 / 1,5	4 x 1,0 / 1,5	4 x 1,0 / 1,5
Osigurač	A	25	25	25	32
Cijevna instalacija					
Cijevni priključci - tekuća faza	∅	6,35 x 4	6,35 x 4	6,35 x 5	6,35 x 6
Cijevni priključci - plinovita faza	∅	12,7 x 1 + 9,52 x 3	12,7 x 1 + 9,52 x 3	12,7 x 1 + 9,52 x 4	12,7 x 1 + 9,52 x 5
Razmak između nosača	mm	500	600	600	600
Maksimalna duljina instalacije	m	60	70	80	80
Maksimalna duljina instalacije po jedinici	m	25	25	25	25
Maksimalna visinska razlika	m	15 (10)	15	15	15



DELTRON[®]

Generalni zastupnik
Mitsubishi Electric klima uređaja

Split, Vukovarska 148
Tel: +385 (0)21 453 400
Fax: +385 (0)21 473 943
deltron@deltron.hr

Zagreb, Zagrebačka avenija 104
Tel: +385 (0)1 60 64 777
Fax: +385 (0)1 60 64 778
deltron.zagreb@deltron.hr

Sarajevo, Pijačna 14K
Tel: +387 (0)33 840 200
Fax: +387 (0)33 840 203
deltron.sarajevo@deltron.ba

DISTRIBUTER

